

Fenster & Haustüren Internorm

Europas Fenstermarke Nr. 1

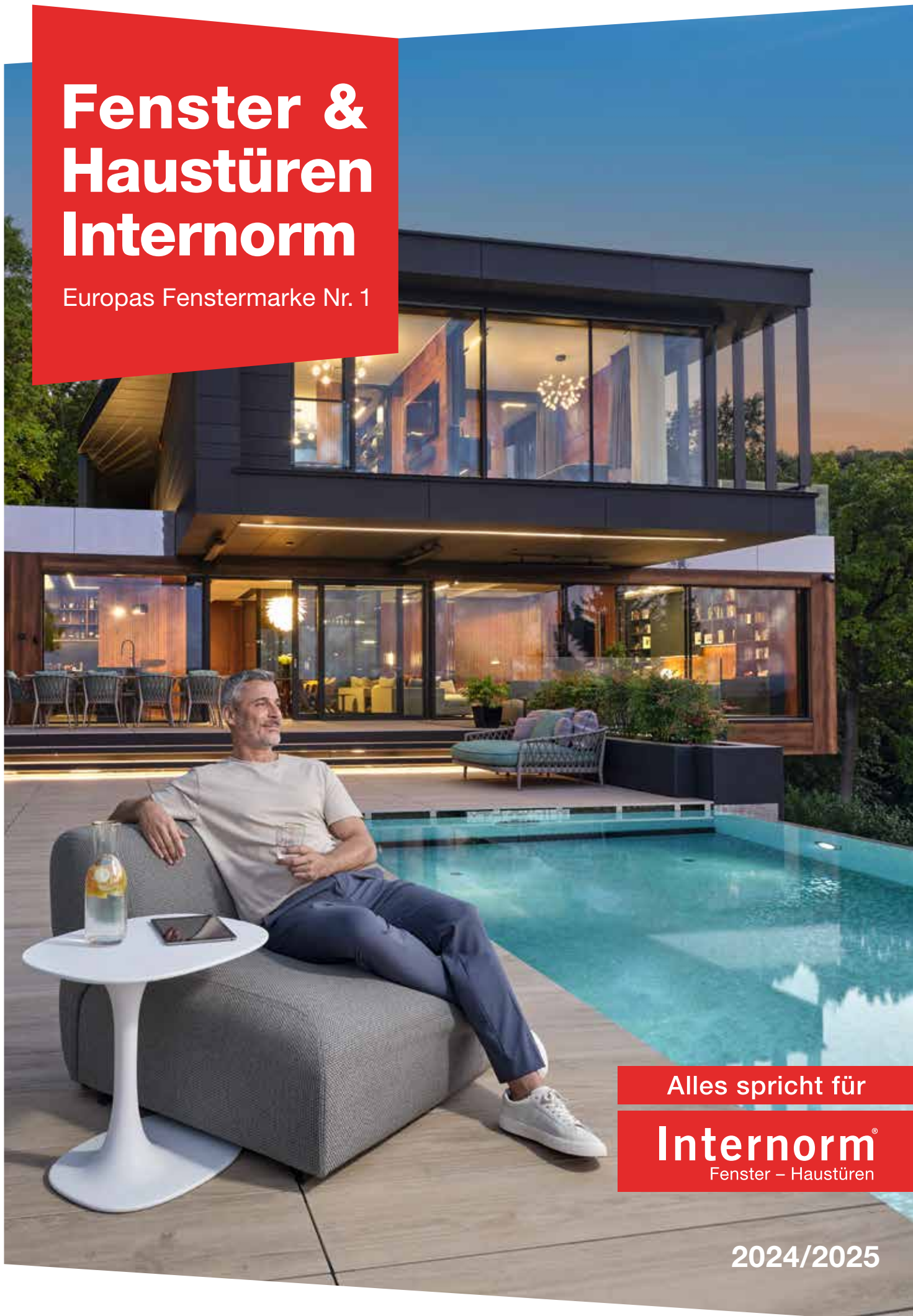

Alles spricht für

Internorm®
Fenster – Haustüren

2024/2025

**Holz-
Aluminium-
Fenster**
ab Seite **38**



**Kunststoff- & Kunststoff-
Aluminium-Fenster**
ab Seite **24**



**Internorm-
Innovationen**
ab Seite **12**



Hautüren
ab Seite **64**

**Hebeschiebetüren
und Fixverglasungen**
ab Seite **56**

Inhalt

UNTERNEHMEN	4
Unsere Werte	4
Produktion	6
Vertriebspartner:innen	8
Service	10
Garantie	11
INNOVATIONEN	12
I-tec Technologien	14
FENSTER	20
Designstile	20
Kunststoff- & Kunststoff-Aluminium-Fenster	24
Holz-Aluminium-Fenster	38
Verbundfenster	50
Hebeschiebetüren und Fixverglasungen	60
KOMBINIERBARKEIT	66
HAUSTÜREN	68
Gestaltungsmöglichkeiten	70
Türsysteme	76
Modell-Linien	80
Nebeneingangstüren	122
Online-Türendesigner	124
AUSSTATTUNG	126
Farben	128
Griffe	130
Gläser	136
Französischer Balkon	138
Sicherheit	139
Sonnen- und Insektenschutz	144
Technikübersicht	146
Zertifizierungen	150



Internorm – Europas Fenstermarke Nr. 1

Seit 93 Jahren ist Internorm ein Familienunternehmen und hat sich von einer Ein-Mann-Schlosserei zur grössten international tätigen Fenstermarke entwickelt.

Mehr als 29 Millionen Fenster- und Türeinheiten – zu 100 % made in Austria – haben unsere drei Produktionswerke in Traun, Sarleinsbach und Lannach bisher verlassen. Von der Geburtsstunde des Kunststoff-Fensters über die Produktion von Holz-Aluminium-Fenstern bis zu den heutigen Hightech- und High-Design-Innovationen setzt unser Familienunternehmen europaweit Massstäbe. Eine kontinuierliche technische Weiterentwicklung und stetig neue Innovationen machen uns zum Vorreiter in der Branche.

Unsere europaweit mehr als **2'100 Mitarbeiterinnen und Mitarbeiter** sind Spezialist:innen, die mit viel Leidenschaft, Erfindergeist und Liebe zum Detail agieren. Gemeinsam mit mehr als **1'300 Vertriebspartner:innen in 21 Ländern** stehen wir für Verantwortung und garantieren Ihnen perfekte Produktqualität mit hoher Dienstleistungscompetenz.

Bereits in dritter Generation stehen **Anette Klinger, Stephan Kubinger** und **Christian Klinger** für Stabilität und Nachhaltigkeit im Unternehmen. Sie schaffen es damals wie heute mit Innovationskraft und Leidenschaft als Fenster- und Türenpioniere Trends in der Branche zu setzen.



**AUSTRIA BEST
2023 MANAGED
COMPANIES**

Wir stehen für 100 % Qualität made in Austria.

In unseren drei Produktionswerken in Österreich (Traun, Sarleinsbach, Lanach) stellen unsere Mitarbeiter:innen Ihre Wunschfenster und -türen her. Dabei ist jedes Stück ein Unikat.

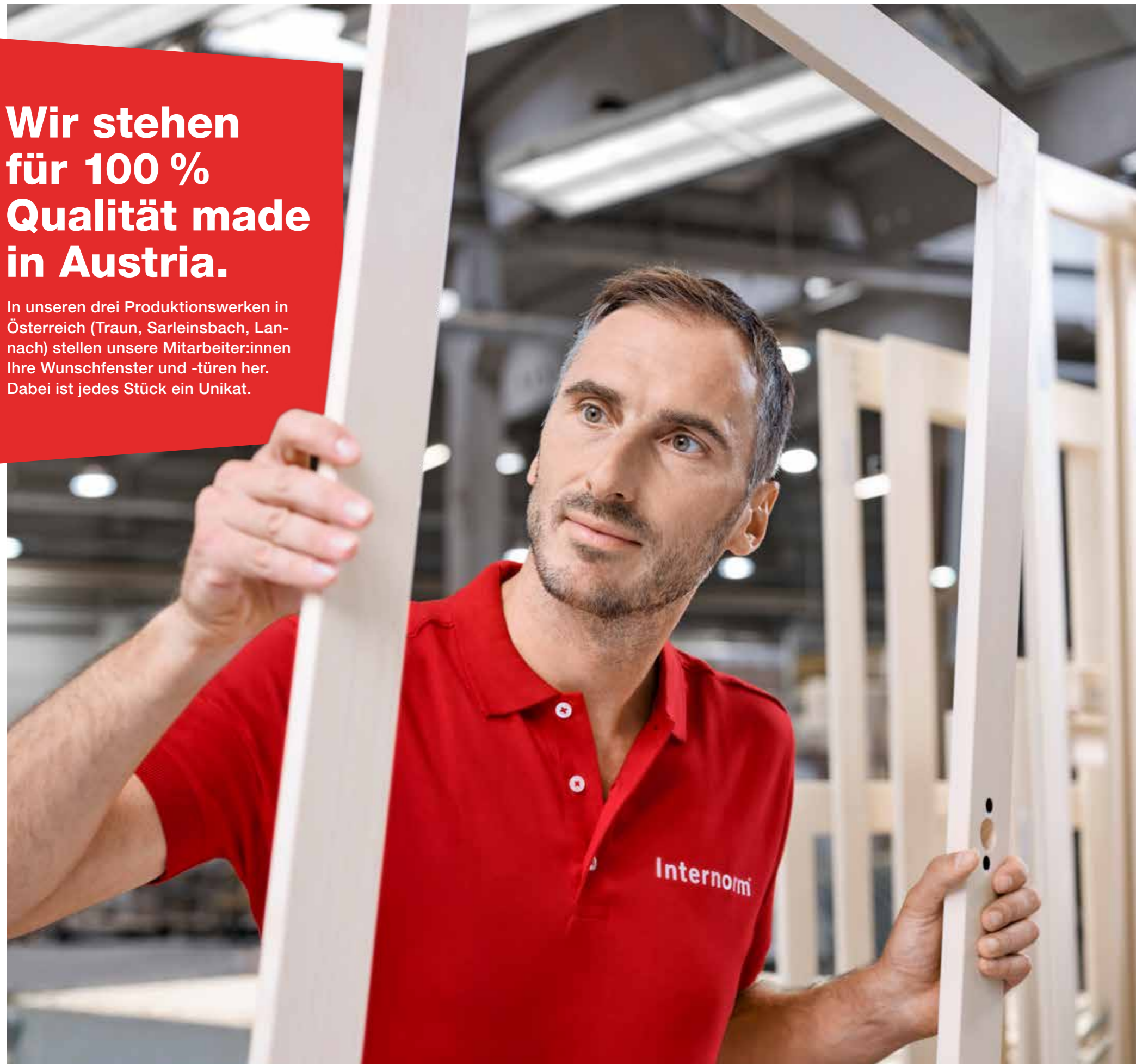

Echte Qualität entsteht aus Leidenschaft.



Unsere Mitarbeiter:innen sind detailverliebte Spezialist:innen, die mit viel Leidenschaft und Erfindergeist agieren. Die firmeneigene Forschungsabteilung entwickelt permanent neue Produkte und Technologien, um Ihnen noch mehr Komfort und Sicherheit bieten zu können. Unsere Mitarbeiter:innen in den Produktionen arbeiten mit grösster Sorgfalt für ein besonderes Wohnerlebnis. Wir setzen auf ressourcenschonende, energieeffiziente und sichere Produktionsprozesse, um so zum Erhalt wertvoller Ressourcen beizutragen.

98 % Kund:innen-zufriedenheit bestätigen kompetente Beratung und Betreuung.



Die Beratung beim Kauf neuer Fenster und Türen ist Vertrauenssache. Schliesslich handelt es sich um eine Investition, die Sie lange begleiten soll. Deshalb setzt Internorm auf perfekte Schulung der Internorm-Partner:innen. Sie bieten Ihnen eine Rundumbetreuung, die von einer professionellen Beratung über eine saubere Montage bis hin zum perfekten After-Sales-Service reicht. Denn: Wir sind erst zufrieden, wenn Sie begeistert sind.



Unsere **1st window partner** sind geschulte Internorm-Partnerbetriebe, die definierte „Customer Care“-Standards erfüllen müssen. Diese werden mithilfe von Zufriedenheitsmessungen durch eine externe Prüfstelle laufend überprüft und weiter verbessert.



Fenster- und Türenkauf ist Vertrauenssache.

Wir legen grossen Wert darauf, Sie im persönlichen Gespräch über unsere Angebote und Produkte zu informieren und so die passenden Fenster und Türen für Ihr individuelles Zuhause zu finden.



Unsere Vertriebspartner:innen sorgen dafür, dass nur geschulte Monteur:innen den Einbau von Fenstern, Türen und grossflächigen Elementen vornehmen – denn eine fachgerechte Montage ist Voraussetzung für einwandfreie Funktion und dauerhafte Gebrauchstauglichkeit.





Der QR-Code an Fenster und Haustür

Dahinter verbirgt sich ein besonderer Service für ein langes Fenster- und Türenleben.

Über den QR-Code im Falz am Fenster oder Ihrer Aluminium-Haustür erhalten Sie **nützliche Informationen zu Ihrem Produkt**, hilfreiche Tipps rund um die Reinigung, Kontaktinformationen zu Ihrem/Ihrer ausführenden Vertriebspartner:in sowie einen Link zum Pflegemittel-Onlineshop. Für ein langes Fenster- und Türleben benötigen Ihre Internorm-Produkte die **richtige Pflege und Wartung**. Alle Informationen dazu oder auch die passenden Ersatzteile erhalten Sie **bei Ihrem/Ihrer Vertriebspartner:in**.



Mit unserer Garantie beweisen wir Verantwortung.

Als die führende und grösste international tätige Fenstermarke Europas blickt Internorm auf mehr als 90 Jahre Erfahrung in richtungsweisenden Fenster- und Türlösungen von aussergewöhnlicher Zuverlässigkeit und Langlebigkeit zurück. Das können wir Ihnen garantieren.

Garantie

10
JAHRE

- Auf Wetterechtheit gegen unnatürliche Farbveränderung und gegen Rissbildung von Oberflächen weisser Fenster- und Türprofile aus Kunststoff, ausgenommen Gehrungsrisse
- Auf Wetterechtheit gegen unnatürliche Farbveränderung und gegen Rissbildung von Oberflächen raumseitig folienbeschichteter Fenster- und Türprofile aus Kunststoff, ausgenommen Gehrungsrisse
- Auf Wetterechtheit gegen unnatürliche Farbveränderung und gegen Rissbildung von Oberflächen eloxierter oder pulverbeschichteter Fenster- und Türprofile aus Aluminium
- Gegen Anlaufen zwischen den Scheiben bei Isoliergläsern
- Auf die Funktion des Werkstoffverbundes aus Holz, Thermoschaum und Aluminiumprofilen bei allen Holz-Aluminium-Fenstersystemen von Internorm unter Einhaltung der Internorm-Montage- und Wartungsrichtlinien
- Auf die Funktion der Verklebung und Abdichtung von Isolierglasscheiben mit den Fensterprofilen bei allen Holz-Aluminium-Fenstersystemen von Internorm unter Einhaltung der Internorm-Montage- und Wartungsrichtlinien
- Auf die Verklebung der Klebesprossen

Garantie

5
JAHRE

- Bei PVD-beschichteten Haustürgriffen gegen Korrosion, wenn keine mechanischen Beschädigungen vorhanden sind
- Auf Wetterechtheit gegen unnatürliche Farbveränderung und gegen Rissbildung auf der Oberfläche von Türfüllungen (ausgenommen SD10 Echtholz). Für Veränderungen des Erscheinungsbildes der Oberfläche infolge von Verschmutzung besteht keine Garantie

Garantie

3
JAHRE

- Auf Wetterechtheit gegen unnatürliche Farbveränderung und gegen Rissbildung von Oberflächen bei Rollladenprofilen aus Kunststoff
- Auf Wetterechtheit gegen unnatürliche Farbveränderung und gegen Rissbildung von Oberflächen eloxierter oder pulverbeschichteter Rollladen- und Jalousienprofile aus Aluminium
- Auf die Funktion des Fenster- bzw. Türbeschlages unter Einhaltung der Internorm-Montage- und Wartungsrichtlinien

Sicherstellung

30
JAHRE

Ausserdem gewährt Internorm die Sicherstellung, dass Internorm-Produkte durch unsere Fachleute wiederholt so instand gesetzt werden können (Originalteile nicht verpflichtend), dass deren volle Funktionsfähigkeit während eines Zeitraumes von 30 Jahren gegeben ist bzw. erhalten bleibt – dies jedoch unter der Voraussetzung, dass die Rahmenkonstruktion (= Rahmen und Flügel) keine Schäden aufweist. Die 30-jährige Frist beginnt mit dem Produktionsdatum. Ausgenommen sind elektronische Bauteile. Diese zur Erhaltung der Funktionsfähigkeit notwendigen Leistungen bzw. benötigten Materialien, Arbeitszeiten etc. werden nach den jeweils aktuellen Kostensätzen in Rechnung gestellt.

Garantien/Auszug: Den vollen Wortlaut unserer Garantiebestimmungen, die genauen Garantievoraussetzungen und was Sie im Garantiefall tun müssen, entnehmen Sie bitte der Internorm Fibel/Gebrauchsanweisung, Pflege, Wartung, Garantien. Sie erhalten diese Fibel mit Anlieferung Ihrer Internorm-Produkte. Darüber hinaus ist sie auf unserer Website im Download-Bereich als PDF bereitgestellt und bei jedem **1st window partner** von Internorm erhältlich.



Unsere Innovationen

Die innovativen und modernen Fenster und Haustüren von Internorm verbinden Technik, Langlebigkeit und Design auf besondere Art und Weise.

I-tec Secure**Die I-tec Secure Verriegelungstechnik – modernstes Design trifft höchste Sicherheit**

Konkurrenzlose, voll integrierte Verriegelung bis Widerstandsklasse RC 3



Glatte und pflegeleichte Oberfläche für edle Optik und eine besonders leichte Reinigung

Nicht nur die Menschen, die uns umgeben, sondern auch die Einrichtung unserer Wohnräume und die Sicht nach draussen tragen dazu bei, dass wir uns in unseren eigenen vier Wänden wohlfühlen. Auch das Gefühl von Sicherheit ist ein wichtiger Bestandteil.

Mit der konkurrenzlosen Verriegelung I-tec Secure können Sie sichergehen, dass Ihre Fenster zuverlässigen Schutz bieten. Anstelle von üblichen Verriegelungszapfen übernehmen Klappen die präzise Verriegelung des Fensterflügels mit dem Rahmen. Ein Aushebeln des Fensters ist quasi unmöglich.

I-tec Secure ist in unseren Premium-Design-Fenstern KF 510 sowie KF 520 standardmässig integriert und auf Wunsch bis Widerstandsklasse RC 3 erhältlich.



Mehr über I-tec Secure in unserem Erklärvideo



Erfahren Sie mehr über die konkurrenzlose Verriegelung I-tec Secure.



Auch bei der Fensterreinigung bieten diese Klappen deutliche Vorteile. Nur wenige Teile am Flügel stehen vor, die Rahmenteile entfallen fast zur Gänze. Zwischen den Teilen befindet sich lediglich eine glatte und pflegeleichte Kunststoffoberfläche.

I-tec Secure ist standardmässig in unseren beiden Fenstersystemen KF 510 und KF 520 sowohl in der Kunststoff- als auch der Kunststoff-Aluminium-Ausführung integriert und erreicht mit optional erhältlichem sperrbaren Griff die Widerstandsklasse RC 2 N im Standard.



Standardmässige Anordnung der I-tec Secure Verriegelungspunkte

FACT|BOX

- Moderne Glasarchitektur dank geringer Ansichtshöhe
- Edle Optik, da es keine sichtbaren Rahmenteile gibt
- Perfekte Sicherheit dank integrierter Klappen bis RC 3 möglich
- Aushebeln des Fensters quasi unmöglich
- Einfache Reinigung am Fensterrahmen

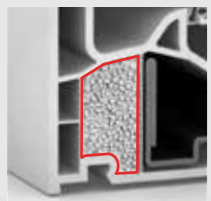
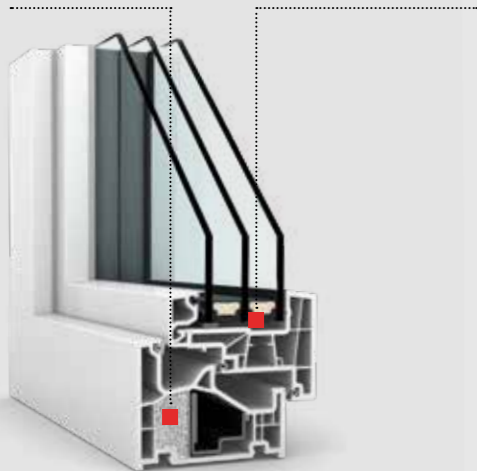
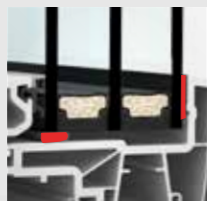
I-tec Insulation**I-tec** Glazing**I-tec** Core**I-tec** Shading**I-tec** Connect

Erfahren sie hier mehr
über I-tec Shading.

Unsere I-tec Innovationen

Unter dem klangvollen Titel „I-tec“ entstand eine Reihe von revolutionären und am Markt branchenführenden Innovationen im Bereich Fenster und Türen.

I-tec Insulation

Innovative Fensterdämmung

Die I-tec Insulation erhalten Sie bereits bei drei Internorm-Fenster-systemen standardmässig: dem KF 410, KF 510 sowie unserem Verbund-fenster KV 440. Ein Granulat wird mit Druck in das Rahmeninnere gedrückt und füllt dadurch die Hohlkammern umlaufend gleichmässig aus. Die Wärme-dämmung wird somit deutlich verbessert.

I-tec Glazing

Umlaufende Verklebung der Verglasung

Die I-tec Glazing Technologie ermöglicht maximale Stabilität und Sicherheit für Ihr Zuhause! Die Glasscheibe wird dabei umlaufend mit dem Fensterflügel verklebt. Dieses Klebesystem garantiert einerseits die feste Verbindung von Glas und Flügel, andererseits fördert es die Stabilität sowie Wärme- und Schalldämmung.

I-tec Core

Stabile Fenster aus natürlichen Werkstoffen

Der I-tec Core besteht aus einem Kern von dünnen, verleimten Holz-schichten und befindet sich im Inneren all unserer Holz-Aluminium-Systeme (mit Ausnahme des Holz-Aluminium-Fenster HF 400). Der I-tec Core macht diese Fenster besonders robust und belastbar, wodurch grosse Fensterlösungen ermöglicht werden. Eine weitere Besonderheit dieser Innovation ist, dass ausschliesslich Holz aus nachhaltiger Waldbewirtschaftung mit PEFC-Gütesiegel verarbeitet wird. Somit können wir Ihnen nachhaltige Produkte durch ressourcenschonende Verarbeitung bieten.

I-tec Shading**I-tec** Connect

Energieautarker Sonnenschutz

I-tec Shading sorgt dank Photovoltaikmodul und Akku für eine ideale Raumtemperatur – völlig autark und ohne zusätzliche Stromversorgung! Durch den Automatikmodus öffnen und schliessen sich die Jalousien selbstständig bei Sonnenaufgang bzw. Sonnenuntergang. Die Steuerung erfolgt durch eingebaute Temperatur-Sensoren. So kann zum Beispiel die Wärme des Sonnenlichts im Winter optimal genutzt werden, da die Jalousien geöffnet bleiben. Das reduziert wiederum die Heizkosten und sorgt für den perfekten Sonnenschutz ohne grossen Aufwand.

Internorm

Täglich mehr Komfort durch I-tec Open

Einfaches Öffnen durch Klopfen – das kann die moderne Tagesfunktion an der Haustür.



Zweimal Klopfen reicht

Bei zweimaligem Klopfen an der Tür-Aussenseite entriegelt der Türflügel und dieser kann daraufhin ohne grosse Kraftanstrengung geöffnet werden – kinderleicht.

Dabei erzeugt das Klopfen Schwingungen und aktiviert das Modul, welches nicht sichtbar im Rahmen verbaut ist. Sie müssen nicht an einer bestimmten Stelle an die Tür klopfen. Durch die I-tec Open Technologie kommt es zu keinem ungewollten Öffnen der Tür, beispielsweise durch einen Windstoss, denn nur Klopfen erzeugt die notwendigen Schwingungen.

**I-tec** Open

FACT|BOX

- Einfache Aktivierung mittels Druckknopf (fingernagelfreundlich)
- Moderne, elektronische Tagesfunktion
- Einfacheres Eintreten ohne grossen Kraftaufwand für Kinder, schwächere Personen oder auch Rollstuhlfahrer:innen
- Kein unbeabsichtigtes Öffnen durch einen Windstoss oder Luftzug möglich



Durch ein grün leuchtendes Licht am Taster erkennt man schnell und einfach, ob die Tagesfunktion aktiviert ist. Leuchtet kein Licht, ist das Modul deaktiviert und die Tagesfunktion ausser Betrieb.

I-tec Open ist **vollständig in den Türrahmen integriert** und von aussen nicht sichtbar.

Hier gehts zur Video-Erklärung.



Hinweis: Steuert I-tec Open den elektrischen Türöffner (siehe ETOE Seite 143), darf sich die Tür nicht im versperrten Zustand befinden.



I-tec Decor

Die Zukunftstechnologie Digitaldruck jetzt bei Internorm

Neue Gestaltungsmöglichkeiten mit viel Individualität

Passend zu Ihren Möbeln, den Böden oder den Türen lassen sich die Oberflächen Ihrer innenliegenden Fensterprofile durch I-tec Decor gestalten. Die neue Digitaldrucktechnologie funktioniert ähnlich der eines Tintenstrahldruckers und ermöglicht noch mehr Individualität für den ganz persönlichen Wohnraum.

Das I-tec Decor Design wird in mehreren Schichten auf die Innenseite der Kunststoffprofile aufgetragen und durch zusätzliche Deckschichten vor UV-Strahlung und der Anwendung handelsüblicher Reinigungsmittel geschützt. Durch die neue Digitaldrucktechnologie I-tec Decor können wir Ihnen elf verschiedene Designs für die Systeme KF 310, KF 410 und KS 430 anbieten, die sich harmonisch in Ihre Innenräume einfügen.

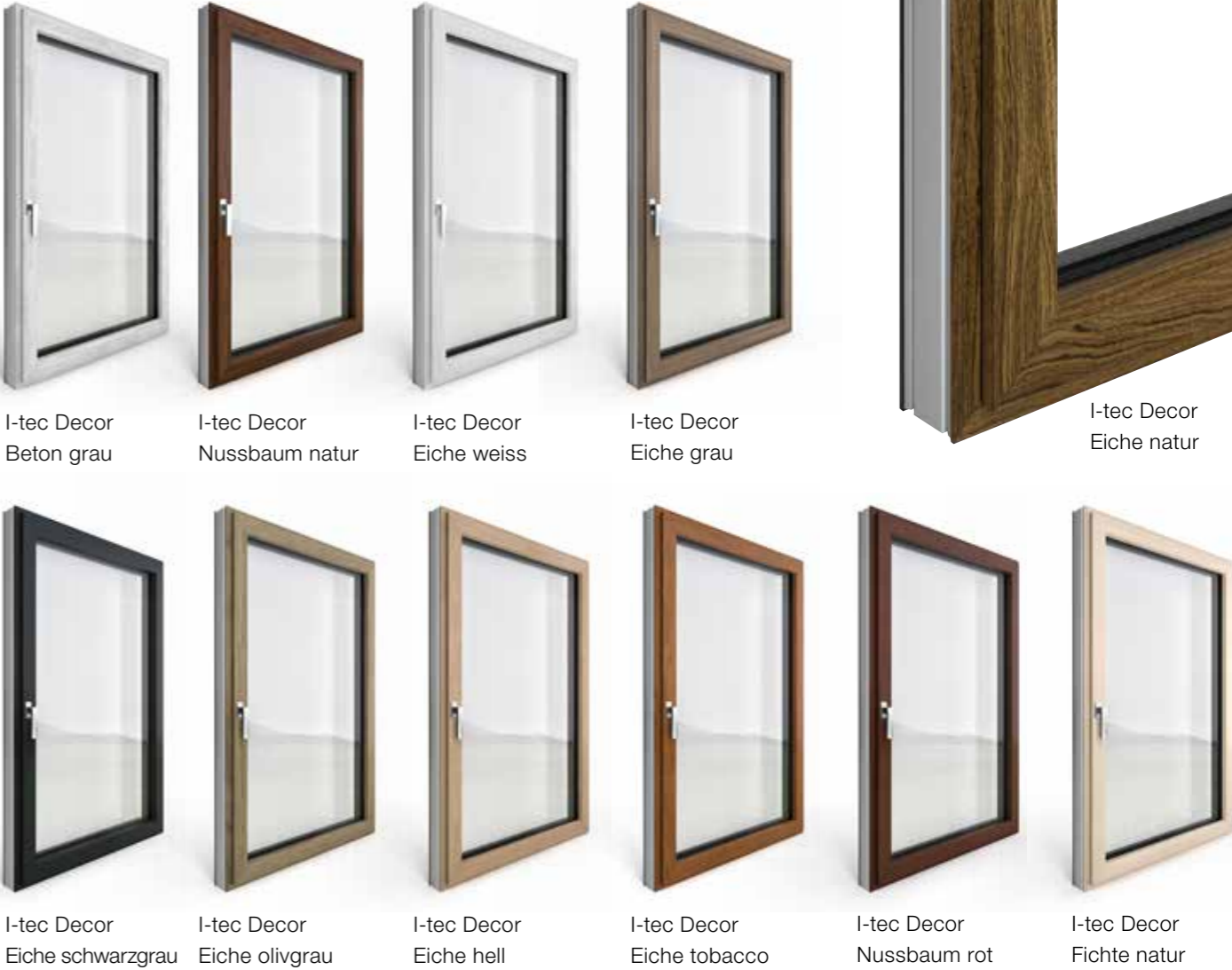

I-tec Decor Beton grau I-tec Decor Nussbaum natur I-tec Decor Eiche weiss I-tec Decor Eiche grau I-tec Decor Eiche natur

I-tec Decor Eiche schwarzgrau I-tec Decor Eiche olivgrau I-tec Decor Eiche hell I-tec Decor Eiche tobacco I-tec Decor Nussbaum rot I-tec Decor Fichte natur

Details zu Farbe und Struktur finden Sie auf unserer Farbübersichtsseite 125

FACT|BOX

- Geniale Digitaldrucktechnologie der Zukunft
- Elf unterschiedliche Designs bieten individuelle Gestaltungsmöglichkeiten
- Für die Innenseite Ihrer Kunststoff-Fenster KF 310, KF 410 sowie der Hebeschiebetür KS 430



studio

Modernes Design für erlesene Architektur

Klare, flächenbündige Formen und reduziertes Design stehen bei den Fenstern im Designstil **studio** im Vordergrund. Grossflächige Verglasungen werden zum Designelement und betonen die aussergewöhnliche Architektur.

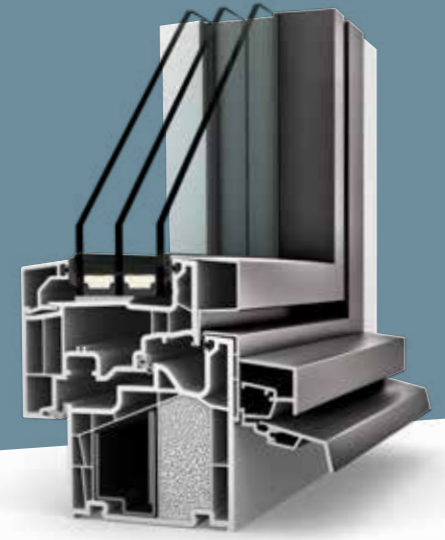

home pure

Geradlinige Formen für puristische Optik

Die modernen, kantigen Flügel und Rahmen der **home pure** Fenster schaffen bewusst Ecken und Kanten. Sie vervollkommen die geradlinige Architektur und fügen sich perfekt in die puristische Optik ein.



home soft

Sanfte Rundungen für besondere Akzente

home soft Fenster bestechen durch ihre Schlichtheit und Zeitlosigkeit. Die traditionelle runde Form lässt sich überall integrieren und verleiht der Architektur ein besonders harmonisches Ambiente.



ambiente

Klassik und Eleganz für eine zeitlose Komposition

Harmonie und Ästhetik in Perfektion – dafür sorgt die Abrundung sämtlicher sichtbarer Kanten. Den besonderen Reiz an den Fenstern im Designstil **ambiente** machen aber die stark profilierten Fensterflügel aus.

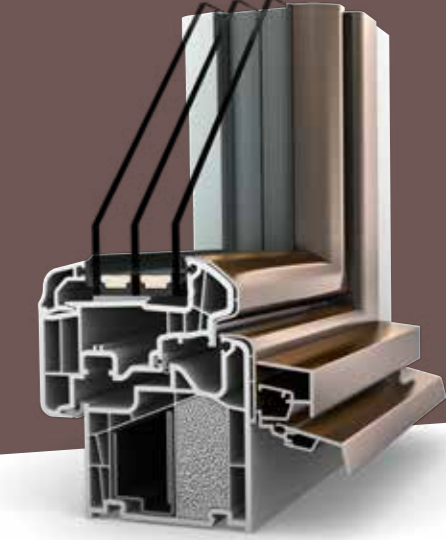

Designstile



studio

individuell

Sie verstehen sich als Trendsetter:in und haben eine hohe Affinität zu neuen Technologien. Richtungsweisende Architektur, klare Formen und reduziertes Design schaffen ein ästhetisches Wohnumfeld und spiegeln Ihr individuelles Lebenskonzept wider. Ihr minimalistischer Wohnstil ist auf das Wesentliche reduziert und schafft Raum für Ihre Selbstverwirklichung. Sie verfügen über einen hohen Lebensstandard und bringen Ihre Individualität zum Ausdruck.

Treu dieser Philosophie fügen sich studio Fenster von Internorm perfekt in Ihren erlesenen Wohnstil ein. Die überwiegend flächenbündigen Fenstersysteme können komplett in das Mauerwerk integriert werden und sind in den Werkstoffen Kunststoff, Kunststoff-Aluminium und Holz-Aluminium erhältlich.



home pure

puristisch

Ausgeprägtes Stilbewusstsein und guter Geschmack sind Ihnen ein Anliegen. Sie schätzen das Besondere und legen Wert auf eine puristische Ästhetik. Helle, lichtdurchflutete Räume schaffen Freiraum für Sie und Ihre Familie. Geradlinige, kantige Formen unterstreichen die Architektur Ihres Gebäudes. Ihr Lebensstil ist geprägt von hohem Qualitäts- und Designbewusstsein.

Die Kunst des guten Geschmacks spiegelt sich auch in Ihren Fenstern wider. Die kantigen, geradlinigen Fenstersysteme passen sich Ihrem puristischen Wohnstil perfekt an und sind in den Werkstoffen Kunststoff, Kunststoff-Aluminium und Holz-Aluminium erhältlich.



ambiente



traditionell

Jugendstil, traditionelle, klassische Häuser und elegante Landsitze treffen genau Ihren Architekturschmack. Ein exklusives, geschmackvolles Wohnambiente unterstreicht den besonderen Charakter Ihres Zuhauses und Ihren hohen Lebensstandard. Eine Komposition aus zeitloser Klassik und Eleganz vermittelt stimmungsvollen Wohnkomfort.

Die stark profilierten Kanten der ambiente Fenster unterstreichen Ihre zeitlose Wohnatmosphäre. Sie sind in den Werkstoffen Kunststoff, Kunststoff-Aluminium und Holz-Aluminium erhältlich. Sprossen und Fensterläden bieten Ihnen zusätzlich vielfältige Gestaltungsmöglichkeiten.



home soft



harmonisch

Ihr Zuhause strahlt Harmonie und Behaglichkeit aus. Mithilfe von zahlreichen unterschiedlichen Gestaltungselementen schaffen Sie sich eine gemütliche, angenehme Wohnatmosphäre. Sie legen grossen Wert auf hohe Lebensqualität, heimeligen Wohnkomfort und betrachten Ihr Eigenheim als Rückzugsgebiet vom Alltag.

Die runde Formensprache der home soft Fenster erfüllt Ihr Bedürfnis nach einem harmonischen Zuhause voll und ganz. Die abgerundeten Kanten von Fenster Rahmen und Flügel lassen sich überall integrieren und sind in den Werkstoffen Kunststoff, Kunststoff-Aluminium und Holz-Aluminium erhältlich.





Unsere Kunststoff- & Kunststoff- Aluminium-Fenster

Wir produzieren und entwickeln innovative Fenster, die höchsten Ansprüchen genügen. Ob konkurrenzlose Einbruchssicherheit, perfekte Wärmedämmung oder einzigartiger Lärmschutz – wir legen Wert auf sorgfältige Verarbeitung bis ins letzte Detail.

Premium Design

Die Kunststoff- & Kunststoff-Aluminium-Fenster **KF 520** und **KF 510** von Internorm



übliches Kunststoff-Aluminium-Fenster unser schlankes KF 520

Besonders schlank und modern durch eine geringe Rahmenhöhe – der höhere Glasanteil ermöglicht maximalen Lichteinfall und Wohnkomfort.

Die **hochwetterfeste Aluminium-Beschichtung** von Internorm erhöht die Farbstabilität.

I-tec Secure



Das **voll integrierte Verriegelungssystem I-tec Secure** sorgt nicht nur für maximale Sicherheit, sondern auch für leichte Reinigung. Dieses Verriegelungssystem gibt es **nur bei Internorm** und es ist standardmässig bei den Premium-Design-Fenstern KF 520 und KF 510 integriert.



PREMIUM Design

Die Besten unter den Besten

Unsere Premium-Design-Fenster bieten eine herausragende Kombination aus modernstem Design und revolutionärer Sicherheit. Aussergewöhnliche Produkte, die selbst den höchsten Ansprüchen an Architektur und Design gerecht werden.

Internorm

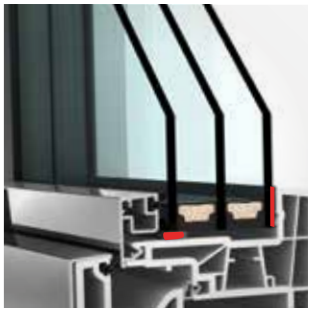

I-tec Glazing

Die Rundumverklebung der Glasscheibe mit dem Fenster sorgt für **ausgezeichnete Stabilität** und **Einbruchsisicherheit**. Darüber hinaus erhöht sie die Wärmedämmung sowie den Schallschutz.



Die **hochwertigen Griffe** sind in verschiedenen Ausführungen und Farben erhältlich. Sie finden zu jedem Design den passenden Fenstergriff.



3 umlaufende Dichtungen aus hochwertigen, langlebigen Materialien verhindern das Eindringen von Wasser und verbessern den Wärme- und Schallschutz.

I-tec Insulation

Das **Isolier-Granulat** füllt die Hohlkammern umlaufend gleichmässig aus und verbessert dadurch den Wärmeschutz in unseren Fenstersystemen KF 510, KF 410 sowie unserem Verbundfenster KV 440.

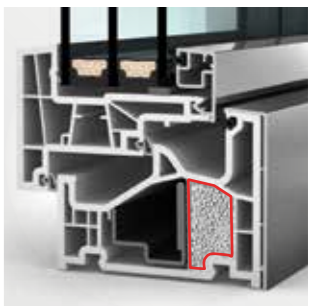

KF 520

Kunststoff- & Kunststoff-
Aluminium-Fenster



FACT|BOX

- Für modernste Architektur: optisch von einer Fixverglasung nicht zu unterscheiden
- Schmale Rahmen für noch mehr Lichteinfall
- Nur bei Internorm: konkurrenzlose, voll integrierte Verriegelung I-tec Secure bis zur Widerstandsklasse RC 3
- Der Fensterflügel und der Rahmen sind innen flächenbündig

Design und Technik perfekt vereint



Die **revolutionäre Verriegelung I-tec Secure** macht ein Aushebeln des Fensters quasi unmöglich – einzigartig in der Branche. Integrierte Klappen drücken beim Verriegeln an allen Seiten in das Rahmeninnere und bieten so maximalen Einbruchschutz bis Widerstandsklasse RC 3.

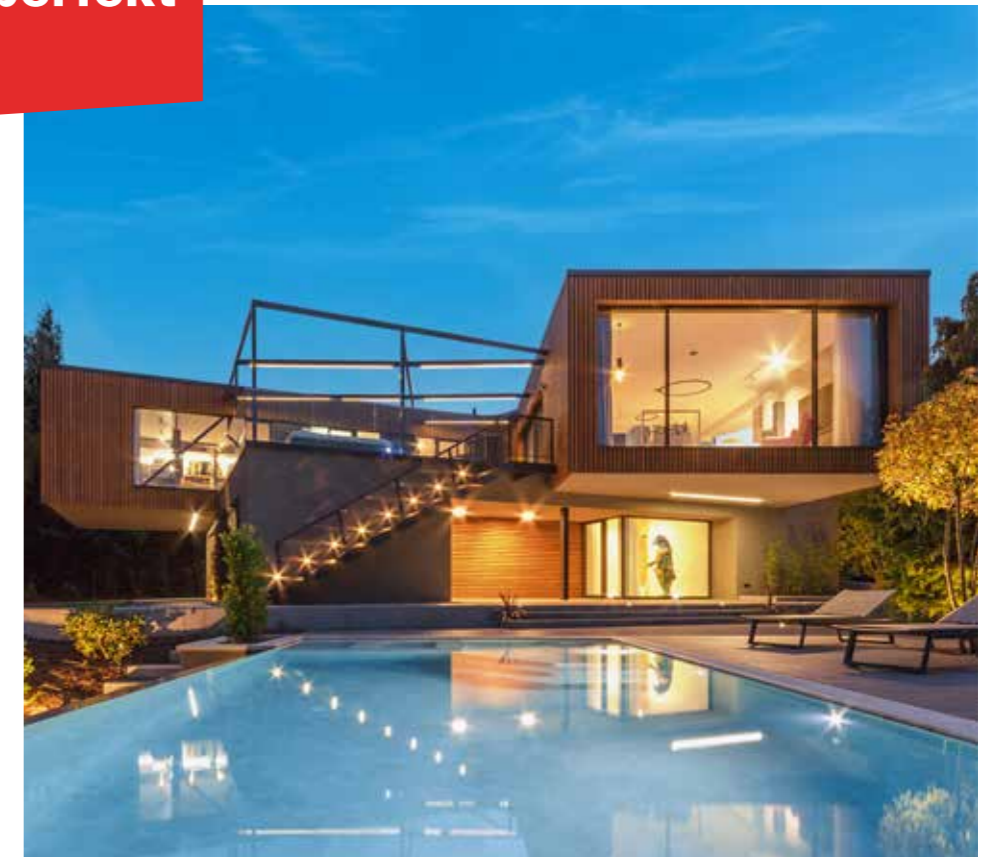

Der **Fensterflügel ist durch seine Glasoptik von aussen nicht sichtbar** und dadurch von einer Fixverglasung nicht zu unterscheiden. Er kann aber im Gegensatz zu einer Fixverglasung geöffnet werden. Das Design ist perfekt für moderne Architektur. Dafür wurde das Fenster auch mehrfach ausgezeichnet.



TIPP

Auch bei der **Fensterreinigung bieten die I-tec Secure Klappen deutliche Vorteile**, da nur wenige Teile am Flügel vorstehen und die Rahmentteile fast zur Gänze entfallen.



studio

Für klare Formen und reduziertes Design ist das **KF 520 in der flächenbündigen Designausführung studio** erhältlich. Aussen kann man zwischen einer Aluminium-Schale oder Kunststoff wählen.

Wärmedämmung
bis $U_w = 0,63 \text{ W}/(\text{m}^2\text{K})$

Schallschutz
bis 46 dB

Sicherheit
bis RC 3

Verriegelung
voll integriert

Bautiefe
90/93 mm

I-tec Secure

I-tec Glazing

Internorm

KF 510

Kunststoff- & Kunststoff-
Aluminium-Fenster



FACT|BOX

- Geradlinige Ästhetik durch schmale Rahmen und kantiges Design
- I-tec Secure Verriegelungssystem bis RC 3
- Leichte Reinigung durch im Flügel integrierte Verriegelungskappen

Internorm

Maximal sicher
und perfekt
kombinierbar



I-tec Secure und I-tec Glazing bieten in Kombination maximalen Einbruchschutz. Darüber hinaus ermöglicht das vollintegrierte Verriegelungssystem I-tec Secure eine besonders leichte Reinigung.



Der hohe Glasanteil, der durch die schmalen Rahmen dieses Fensters ermöglicht wird, lässt noch mehr Tageslicht in den Wohnraum. Maximale Sicherheit, ein schlichtes Design und **perfekte Kombinierbarkeit mit dem Holz-Aluminium-Fenster HF 510** – das macht das KF 510 so besonders.

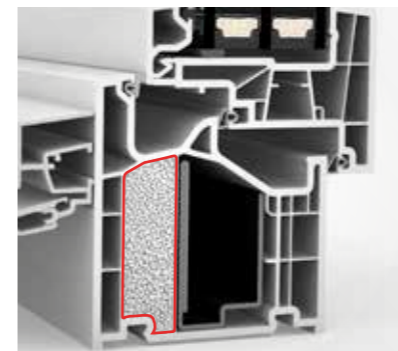

I-tec Insulation: Das Isoliergranulat füllt die Hohlkammern umlaufend gleichmässig aus, wodurch der Wärmeschutz verbessert und die Energiekosten gesenkt werden.

Perfekt kombiniert

Die witterungsbeständige Aluminium-Schale sorgt für ein einheitliches Erscheinungsbild an der Aussenfront, innen kann man zwischen Holz oder Kunststoff wählen. Mit dem perfekten Kombifenster HF 510 (Seite 42) können Sie in puncto Material auf die individuellen Raumanforderungen reagieren und somit ein harmonisches Wohndesign schaffen.



home pure

Das Fenster KF 510 ist exklusiv in der Designausführung home pure erhältlich und verspricht **geradlinige Ästhetik**. Aussen kann man zwischen einer Aluminium-Schale oder Kunststoff wählen.

- 🔥* **Wärmedämmung** bis $U_w = 0,63 \text{ W}/(\text{m}^2\text{K})$
- 🔊 **Schallschutz** bis 48 dB
- 👉 **Sicherheit** bis RC 3

- 🔒 **Verriegelung** voll integriert
- 📏 **Bautiefe** 90/93 mm

- I-tec Secure**
- I-tec Glazing**
- I-tec Insulation**

KF 410

Kunststoff- & Kunststoff-
Aluminium-Fenster



FACT|BOX

- In vier Designvarianten erhältlich und somit passend für jeden Baustil
- Innenseite individuell gestaltbar mit I-tec Decor Technologie
- Perfekte Wärmedämmung durch I-tec Insulation

Internorm

**Vielseitige
Funktionalität –
für alle Baustile
geeignet**



I-tec Glazing bietet noch mehr Schutz: Die Rundumverklebung von der Glasscheibe mit dem Fenster sorgt für ausgezeichnete Stabilität und Einbruchssicherheit.



Komplett flächenbündig, kantig, gerundet oder profiliert – das ist unser Design-All-rounder mit hoher Funktionalität. Durch die Isoliertechnologie I-tec Insulation ist der Rahmen umlaufend gedämmt und die Wärmedämmung verbessert. I-tec Glazing bietet dazu hohe Stabilität und noch mehr Sicherheit für Ihr Zuhause.

studio home pure home soft ambiente

Das Fenster KF 410 ist in allen Internorm-Designstilen erhältlich:

flächenbündig, kantig, abgerundet oder profiliert – ganz nach Ihrem Wunsch. Aussen kann man zwischen einer Aluminium-Schale oder Kunststoff wählen (im Designstil studio ist das KF 410 nur mit einer Aluminium-Aussenschale erhältlich).

TIPP

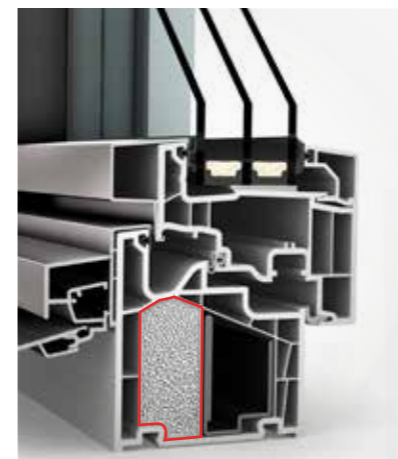

I-tec Insulation: Das Isoliergranulat füllt die Hohlkammern umlaufend gleichmässig aus, wodurch der Wärmeschutz verbessert und die Energiekosten gesenkt werden. Ein Plus für unser Klima und Ihre Geldbörse.

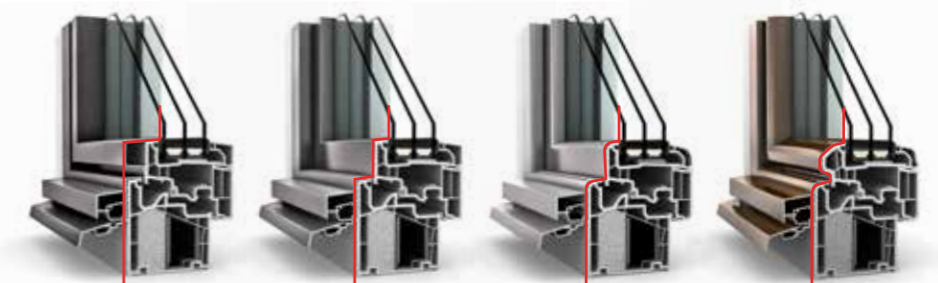

flächenbündig

kantig

abgerundet

profiliert

Wärmedämmung bis $U_w = 0,62 \text{ W}/(\text{m}^2\text{K})$

Schallschutz bis 47 dB

Sicherheit bis RC 2

Verriegelung verdeckt liegend

Bautiefe 90/93 mm

I-tec Glazing

I-tec Insulation

I-tec Decor

KF 320

Kunststoff- & Kunststoff-
Aluminium-Fenster



FACT|BOX

- Geringe Ansichtsbreite macht das Fenster schlank und modern
- Glasflügel wirkt von aussen wie eine Fixverglasung
- Rundumverklebung I-tec Glazing und Basissicherheit im Standard

Internorm

**Vielseitige
Funktionalität –
für alle Baustile
geeignet**



Der Glasflügel hat an der Aussen-
seite keinen sichtbaren Kunststoff-
flügelrahmen und **wirkt daher wie
eine Fixverglasung** – ist aber ein
zu öffnendes Fenster.



Der innovative Glasflügel verleiht dem KF 320 die Anmutung einer Fixverglasung. Ob in der klassischen Kunststoffausführung in Weiss oder mit der Aluminium-Schale – der schmale, kantige Fensterrahmen unterstreicht die reduzierte Architektur des Designstils studio.

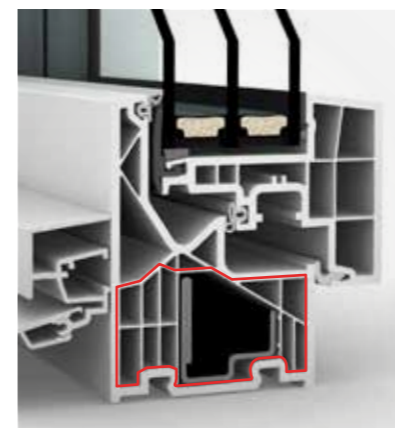

Das 6-Kammer-Rahmenprofil sorgt für bessere Wärmedämmung. Drei umlaufende Dichtungen schützen den Innenbereich vor Nässe und verbessern gleichzeitig den Wärme- und Schallschutz. I-tec Glazing sorgt durch eine Rundumverklebung der Glasscheibe für ausgezeichnete Stabilität und Sicherheit.





studio

In der modernen und flächenbündigen **Designvariante studio** erhältlich

TIPP

Durch ein dreiseitiges Einputzen des Rahmens verwirklichen Sie Ihren Traum einer **nahezu rahmenlosen Glasarchitektur.**

 **Wärmedämmung**
bis $U_w = 0,65 \text{ W}/(\text{m}^2\text{K})$

 **Schallschutz**
bis 45 dB

 **Sicherheit**
bis RC 2

 **Verriegelung**
verdeckt liegend

 **Bautiefe**
71/74 mm

I-tec Glazing

KF 310

Kunststoff- & Kunststoff-
Aluminium-Fenster



FACT|BOX

- Geringe Bautiefe und schmale Ansichtsbreite
- Ausgezeichnete Wärme- und Schalldämmwerte
- Rundumverklebung und Basissicherheit im Standard
- I-tec Decor für individuelle Gestaltungsmöglichkeiten

Internorm

**Bewährte
Qualität mit
ausgezeichneten
Werten**



Neben der klassischen Kunststoffausführung ist das KF 310 auch als Kunststoff-Aluminium-Fenster und in vielen Designstilen erhältlich.



In diesem Fenster findet sich die **erprobte und zuverlässige Technik unserer hauseigenen Produktentwicklung**. Beste Wärme- und Schalldämmwerte sind genauso selbstverständlich wie die Rundumverklebung der Glasscheibe mit dem Fensterflügel.

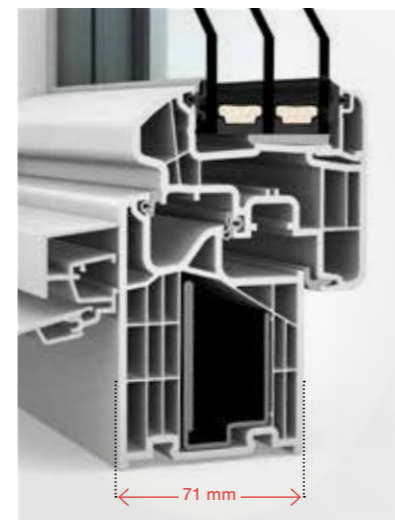

Mit einer **Bautiefe von 71 mm** ist dieses Fenster absolut schlank gebaut (mit Aluminium-Schale 74 mm).

home pure home soft ambiente

Erhältlich in drei Designvarianten – passend zu Ihrem Baustil

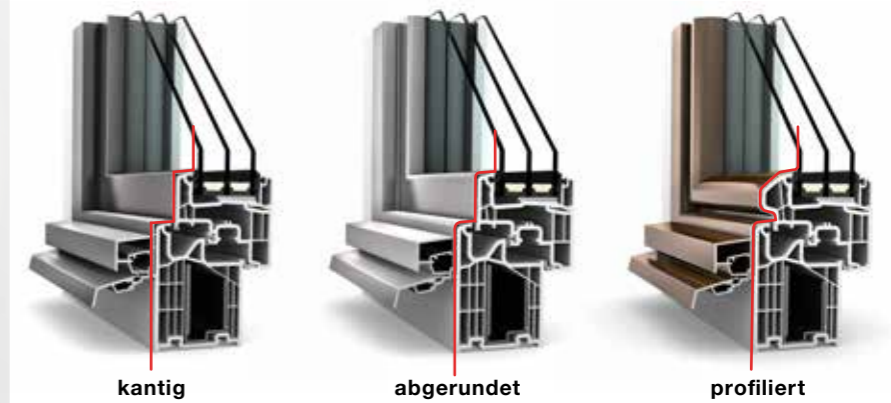

- 🔥* **Wärmedämmung**
bis $U_w = 0,69 \text{ W}/(\text{m}^2\text{K})$
- 🔊 **Schallschutz**
bis 45 dB
- 👊 **Sicherheit**
bis RC 2

- 🔒 **Verriegelung**
verdeckt liegend
- 📏 **Bautiefe**
71/74 mm

I-tec Glazing
I-tec Decor



Unsere Holz- Aluminium-Fenster für individuellen Wohnkomfort

Ihre neuen Holz-Aluminium-Fenster können Sie durch die verschiedenen Designausführungen perfekt auf Ihr Zuhause abstimmen. Darüber hinaus lassen sich die Fenster auf vielfältige Art und Weise individuell gestalten: von der Farbe der Aluminium-Schale über das Holz an der Innenseite bis hin zu den Fenstergriffen.

Was unsere Holz-Aluminium-Fenster alles bieten.

Die innovativen Holz-Aluminium-Fenster von Internorm

Besonders schlank und modern durch eine geringe Rahmenhöhe – möglichst viel Glas für maximalen Lichteinfall und Wohnkomfort.



Gleich **hohe Wärmedämmung** unabhängig von der Holzart und der **Holz-Thermoschaum-Aluminium-Verbund** sorgt für beste Wärmedämmung bei geringer Bautiefe.



I-tec Glazing

Die Rundumverklebung der Glasscheibe mit dem Fenster sorgt für **ausgezeichnete Stabilität** und **Einbruchsicherheit**. Diese Technologie ist bei all unseren Holzsystemen standardmässig integriert.



I-tec Core

Der **I-tec Core** macht diese Fenster **besonders robust und belastbar**, wodurch grosse Fensterlösungen ermöglicht werden. Die schlanken und formstabilen Trägerquerschnitte erlauben durch den aussergewöhnlich festen Holzwerkstoff höchste Beanspruchungen. **I-tec Core** finden Sie in unseren Holz-Aluminium-Fenstern **HF 410** und **HF 510** sowie unserem Holz-Aluminium-Verbundfenster **HV 450**.



Internorm

Die **vielen unterschiedliche Farben und Holzarten** bieten Ihnen bei der individuellen Farbgestaltung der Innenräume unzählige Möglichkeiten. So können Sie die Fenster auch perfekt an die Innenausstattung anpassen.

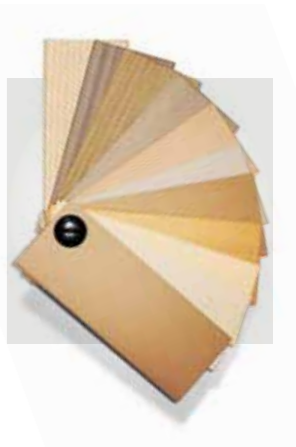

Perfekt kombiniert: Aussen ein einheitlicher Look, innen Holz oder Kunststoff. Unsere Holz-Aluminium-Fenster lassen sich ideal mit unseren Kunststoff-Aluminium-Fenstern kombinieren. Die Aluminium-Schale kann gleich gestaltet werden und sorgt für ein einheitliches Aussehen an der Aussenfront. Wollen Sie für Bäder oder andere Räume beispielsweise ein Kunststoff-Aluminium-Fenster, bietet Internorm somit die perfekte Kombination.



Die langlebige und pflegeleichte Aussenschale aus Aluminium gibt es in vielen unterschiedlichen Farben für maximale Individualität. Die Aluminium-Schale bietet ein breites Spektrum an Farben. Auch Effekte mit Haptik sind möglich, beispielsweise die Nachbildung einer Holzstruktur. Weitere Farbvariationen zur witterungsbeständigen Aluminium-Aussenschale finden Sie auf Seite 128.

Bitte beachten Sie, dass nicht alle Ausführungen in allen Fenstersystemen integriert sind. Hier ist das HF 510 abgebildet.

HF 510

Holz-Aluminium-Fenster



FACT|BOX

- Unser schlankstes Holz-Aluminium-Fenster für noch mehr Tageslichteinfall
- Puristisches und modernes Design gepaart mit der natürlichen Optik von Holz
- Maximale Gestaltungsfreiheit und perfekte Kombinationsmöglichkeiten

Internorm

Puristisches Design mit Natürlichkeit vereint



Das Holz-Aluminium-Fenster HF 510 ist durch eine geringe Rahmenhöhe **besonders schlank und modern** – viel Glas lässt maximalen Lichteinfall zu und erhöht den Wohnkomfort. Zudem können Sie die Hebeschiebetür HS 330 im selben Holz kombinieren.



Der schmale Rahmen und das kantige Design dieses Fensters **wird höchstem Designanspruch gerecht** – puristisch, modern und elegant. Das Holz-Aluminium-Fenster lässt sich ideal mit unserem Kunststoff-Aluminium-Fenster KF 510 kombinieren. Die Aluminium-Schale kann gleich gestaltet werden und sorgt so für ein einheitliches Erscheinungsbild an der Aussenfront.



home pure

Das kantige **Design entspricht den Anforderungen moderner Architektur**. Innen stehen viele Hölzer in verschiedenen Farben zur Auswahl, aussen bietet die witterungsbeständige Aluminium-Schale individuelle Gestaltungsmöglichkeiten mit einem grossen Angebot an wählbaren Farben.

Perfekt kombiniert

Innen können Sie zwischen einer Holz- oder Kunststoffoberfläche wählen – die Aluminium-Schale sorgt für ein einheitliches Aussehen an der Aussenfront. Mit dem KF 510 als Kombinationsfenster in Kunststoff-Aluminium (Seite 30) können Sie in puncto Material auf die individuellen Raumanforderungen reagieren und schaffen trotzdem ein vollkommen harmonisches Erscheinungsbild.

Wärmedämmung bis $U_w = 0,65 \text{ W}/(\text{m}^2\text{K})$

Schallschutz bis 44 dB

Sicherheit bis RC 2

Verriegelung verdeckt liegend

Bautiefe 85 mm

I-tec Core

I-tec Glazing



HF 410

Holz-Aluminium-Fenster



FACT|BOX

- Hochstabiles Fenster und unerreicht hohe Festigkeit dank I-tec Core
- Viele Holzarten, Oberflächen und Farben zur Auswahl
- Perfekte Anpassung an die Inneneinrichtung möglich

Internorm

Natürlicher Allrounder für alle Bauwünsche



Die einzigartige I-tec Core Technologie mit dünnen, verleimten Holzschichten in Rahmen und Flügel – für noch grössere Fensterdimensionen. Sie können das Fenster auch ideal mit unserer Fixverglasung HX 300 kombinieren.



Fenster und grosse Verglasungen sind aus moderner Architektur nicht mehr wegzudenken. Für ein harmonisches Gesamtbild ist die Farb- und Materialauswahl von Böden und Möbeln massgebend – damit schaffen Sie Ihr individuelles Wohnerlebnis. Das breite Farb- und Holzangebot des HF 410 bietet Ihnen unzählige Möglichkeiten für eine einzigartige Gestaltung Ihres Wohnraumes – und das passend zu jedem Baustil.

studio home pure home soft ambiente



Der **Holz-Thermoschaum-Aluminium-Verbund** sorgt für beste Wärmedämmung bei geringer Bautiefe. Das spart Energiekosten.

Das HF 410 ist in allen Designvarianten erhältlich und lässt sich somit perfekt mit jedem Baustil kombinieren.

TIPP

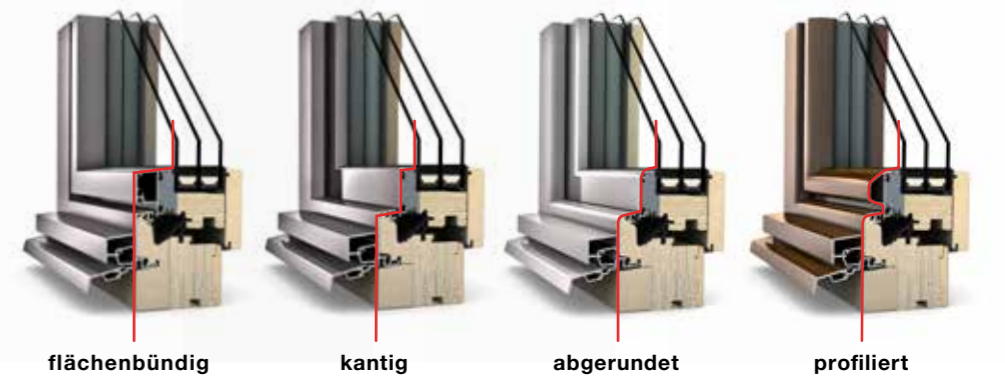

Wärmedämmung bis $U_w = 0,65 \text{ W}/(\text{m}^2\text{K})$
Schallschutz bis 45 dB
Sicherheit bis RC 2

Verriegelung verdeckt liegend
Bautiefe 85 mm

I-tec Core
I-tec Glazing

HF 400

Holz-Aluminium-Fenster



FACT|BOX

- Kantige und kubische Fensterprofile passen perfekt zum Schweizer Baustil
- Schmale Rahmen für noch mehr Lichteinfall
- Hochstabiles Fenster und hohe Festigkeit

Internorm

Der Schweizer Allrounder



Das elegante und schlanke Holz-Aluminium-Fenster

Ob Neubau oder Sanierung, mit dem eleganten und schlanken Design ist das Holz-Aluminium-Fenster HF 400 ein absoluter Allrounder für Ihr Bauvorhaben. Dieses Spitzenfenster erhalten Sie ausserdem zu einem Spitzenpreis!



Dieses geradlinige Fenster passt perfekt zu jedem Baustil. Durch die schmalen Fensterrahmen sind die Glasflächen noch grösser und imposanter. Ihr Wohnraum wirkt offener und lichtdurchfluteter. Die hochwetterfeste Alluminiumschale an der Aussenseite lässt sich farblich individuell nach Ihren Wünschen gestalten.



Das breite Farbangebot des HF 400 bietet Ihnen unzählige gestalterische Möglichkeiten. Aussen gibt es die langlebige, pflegeleichte Aluminiumschale in vielen Farben erhältlich.



home pure

Der Verbund von Aluminium, Thermo-schaum und Holz hat aussen eine witterungsbeständige Schale und innen eine warme Holzoberfläche. Das ergibt perfekte Dämmeigenschaften bei geringer Bautiefe. In Verbindung mit dem Wetterschenkel - das optimale Fenster für die Schweiz.

TIPP



Wärmedämmung
bis $U_w = 0,70 \text{ W/(m}^2\text{K)}$



Schallschutz
bis 45 dB



Sicherheit
bis RC 2



Verriegelung
verdeckt liegend



Bautiefe
75 mm

I-tec Glazing

Home story

Zuhause bei Familie Sperrer



Internorm

„Das Gefühl angekommen zu sein ist aufregend und beruhigend zugleich – einfach schön!“



home soft



So gelingt die Sanierung – Zuhause angekommen.

Lisa Sperrer, Ehefrau, zweifache Mutter und DIY-Bloggerin, hat sich gemeinsam mit ihrer Familie ihren persönlichen Wohnraum erfüllt: den Traum vom eigenen Heim. Den Traum, die eigenen vier Wände so gestalten zu können, wie man es möchte! Sie und ihr Mann kauften ein 40 Jahre altes Haus, das sie mit viel Herzblut renovierten. Ihre Liebe zum Detail ist dabei nicht zu übersehen. Natürliche Materialien, viele Lichtquellen und einzigartige Möbelstücke mit Geschichte verleihen jedem Raum ein ganz persönliches Flair.

Beim Betreten des Bungalows von Familie Sperrer sticht sofort das grosse Sitzfenster im Wohnzimmer ins Auge. Die Aussicht auf das Bergpanorama ist herrlich. Sie wirkt wie eine Einladung, es sich auf dem breiten Fensterbank-Platz gemütlich zu machen.

Die Sanierung des Bungalows aus den 70ern war zuerst nicht geplant. „Wir hatten schon den Einreichplan für einen Neubau fertig. Dann haben wir aber dieses Haus entdeckt. Die Grösse, die Aufteilung und insbesondere die für uns perfekte Lage mit tollem Ausblick waren Gründe, uns für eine Sanierung zu entscheiden“, erinnert sich Lisa Sperrer.

„Das Lieblingsfenster der Familie ist das Sitzfenster im Wohnzimmer. Es macht den Raum offen, hell und bietet eine tolle Aussicht!“

Hier gehts zur ganzen Homestory.





Perfekt für die Sanierung – unsere Verbundfenster

Verbundfenster von Internorm sind in ihrer Art aussergewöhnlich auf dem Fenstermarkt. Denn bei diesen Fenstern befindet sich der Sonnenschutz zwischen den Fensterscheiben – geschützt vor Wind, Wetter und Verschmutzung.

Was unsere Verbundfenster alles bieten.

Verbundfenster von Internorm vereinen aussergewöhnlichen **4-fach-Schutz** in nur einem Fenster.

I-tec Shading

Sonnenschutz



I-tec Shading sorgt dank **Photovoltaikmodul und Akku** für eine ideale Raumtemperatur – völlig autark und ohne zusätzliche Stromversorgung! Durch den Automatikmodus öffnen und schliessen sich die Jalousien selbstständig bei Sonnenaufgang bzw. Sonnenuntergang. **Die Steuerung erfolgt durch eingebaute Sensoren.** So kann zum Beispiel die Wärme des Sonnenlichts im Winter optimal genutzt werden, da die Jalousien geöffnet bleiben.

Innen sowohl in Kunststoff als auch in Holz verfügbar.

TIPP

Sichtschutz

Internorm führt sowohl **Verbundfenster aus Kunststoff-Aluminium** als auch **Verbundfenster aus Holz-Aluminium**. Unsere Verbundfenster sind entweder mit integrierter Jalousie oder wahlweise mit Falstore (Plissee) bzw. blickdichter Duette® erhältlich. Egal, welchen Sichtschutz Sie bevorzugen, er bleibt im Verbund zwischen den Scheiben bestens vor Wind und Wetter geschützt.



Duette®



Falstore

TIPP

Für Sanierer:innen:

Verbundfenster eignen sich besonders für die Sanierung, da kein separater Sonnenschutz angebracht werden muss. Auch für Fassaden, an denen keine Rollläden befestigt werden dürfen, sind Verbundfenster die ideale Lösung.

Einfache Bedienung



Steuern Sie Ihre Jalousien einfach direkt am Fenster.

I-tec Insulation **I-tec Glazing**

Wärme- und Schallschutz

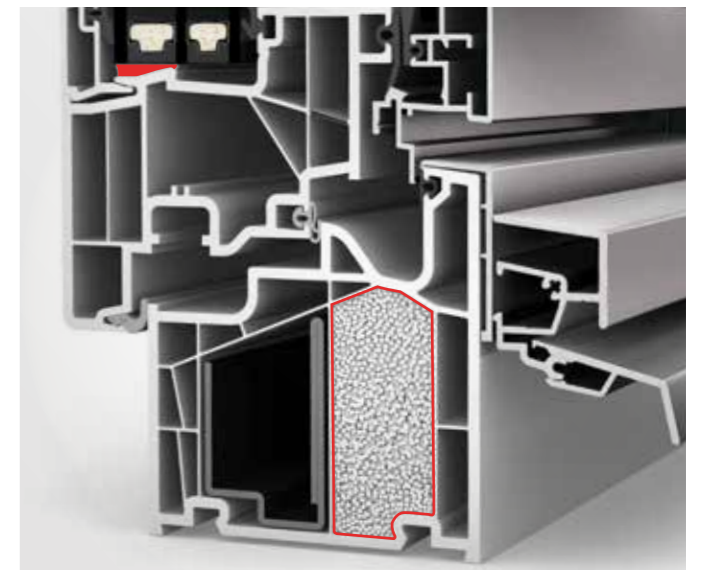

Das **Isoliergranulat** füllt die **Hohlkammern umlaufend gleichmässig aus**, wodurch der Wärmeschutz verbessert wird und die Energiekosten gesenkt werden. Zusätzlich bieten die Verbundfenster **zuverlässigen Schallschutz**, damit störende Aussengeräusche nach Möglichkeit draussen bleiben.

Bitte beachten Sie, dass nicht alle Ausführungen in allen Fenstersystemen integriert sind.

KV 440

Kunststoff-Aluminium-
Verbundfenster



FACT|BOX

- Durch die Isolier-Technologie I-tec Insulation ist der Rahmen rundum gedämmt und die Wärmedämmung deutlich verbessert.
- Fensterrahmen und -flügel schliessen aussen bündig miteinander ab.
- Sonnen-, Sicht-, Wärme- und Schallschutz in nur einem Fenster

Internorm

Energieautarker
Sonnenschutz
möglich



Seien Sie autark: Mittels Photovoltaikmodul lässt sich I-tec Shading ohne externe Stromquelle steuern.



Vor Wind, Wetter und Staub geschützt liegt der Sonnen- und Sichtschutz **zwischen den Scheiben** – mühsames Reinigen der Lamellen entfällt damit ebenso wie unangenehmes Klappern der Jalousien im Wind.



I-tec Glazing garantiert einerseits die feste Verbindung von Glas und Flügel, andererseits fördert es die Stabilität sowie Wärme- und Schalldämmung.



home pure | home soft | ambiente

Das Design kann man **passend zum Stil des Hauses** wählen.



Wärmedämmung
bis $U_w = 0,64 \text{ W}/(\text{m}^2\text{K})$



Schallschutz
bis 45 dB



Sicherheit
bis RC 2



Verriegelung
verdeckt liegend



Bautiefe
93 mm

I-tec Connect

I-tec Shading

I-tec Glazing

I-tec Insulation

KV 350

Kunststoff-Aluminium-
Verbundfenster



FACT|BOX

- Sonnen-, Sicht-, Wärme- und Schallschutz in nur einem Fenster
- Sonnenschutz geschützt zwischen den Fensterscheiben integriert
- I-tec Shading wird über ein Bedienteil, das direkt am Fensterrahmen angebracht ist gesteuert

Internorm

Schutz und Geborgenheit im Verbund



Sie haben die **Wahl zwischen Jalousie, Faltstore oder Duette®**. Diese befinden sich zwischen den Glasscheiben. Die Jalousie eignet sich nicht nur in geschlossenem Zustand als perfekter Sonnenschutz, durch die Neigung der Lamellen können Sie den Lichteinfall exakt dosieren.



Das **6-Kammer-Rahmenprofil** sorgt für **bessere Wärmedämmung**. Drei umlaufende Dichtungen schützen den Innenbereich vor Nässe und verbessern gleichzeitig Wärme- und Schallschutz.



home pure | ambiente

Erhältlich in zwei Designvarianten – passend zu Ihrem Baustil

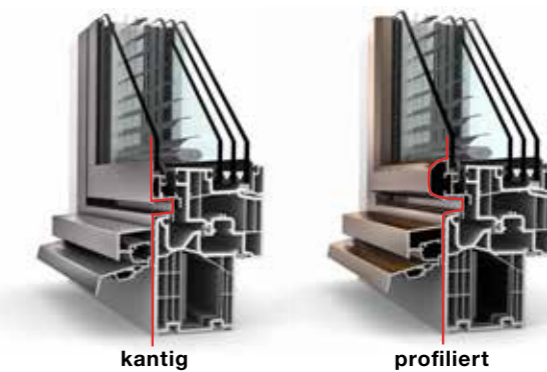

Auch bei der **Fensterreinigung bieten die I-tec Secure Klappen deutliche Vorteile**, da nur wenige Teile am Flügel vorstehen und die Rahmentteile fast zur Gänze entfallen.

- Wärmedämmung bis $U_w = 0,79 \text{ W/(m}^2\text{K)}$
- Schallschutz bis 44 dB
- Sicherheit bis RC 2

- Verriegelung verdeckt liegend
- Bautiefe 74 mm

- I-tec Shading
- I-tec Connect
- I-tec Glazing

HV 450

Holz-Aluminium-Verbundfenster



FACT|BOX

- Sonnenschutz geschützt zwischen den Fensterscheiben
- Sonnen-, Sicht-, Wärme- und Schallschutz in nur einem Fenster
- Viele Holzarten, Oberflächen und Farben für Sie zur Auswahl

Internorm

4-fach-Schutz in einem Fenster vereint



Mit **perfektem Sonnen-, Sicht-, Wärme und Schallschutz** genießen Sie 4-fach-Schutz in nur einem Fenster. I-tec Shading funktioniert völlig energieautark und bietet dazu noch viele nützliche Funktionen wie z. B. Temperatursensorik und Tag/Nacht-Erkennung.



TIPP

Unsere Verbundfenster sind **perfekt mit unseren anderen Fenstern kombinierbar.**



Der **I-tec Core** macht diese Fenster besonders **robust und belastbar**, wodurch grosse Fensterlösungen ermöglicht werden. Ausserdem ist der integrierte I-tec Core Holzkern **ressourcenschonend und nachhaltig** zugleich.



home pure home soft ambiente

Passend zu Ihrem Baustil ist das HV 450 in **home pure, home soft** und **ambiente** erhältlich.

Ein Sonnen- und Sichtschutz ist zwischen den Scheiben integriert. Das hat nicht nur Vorteile bei der Reinigung, sondern schützt das Material auch vor Wind und Wetter.



Wärmedämmung bis $U_w = 0,62 \text{ W}/(\text{m}^2\text{K})$



Schallschutz bis 46 dB



Sicherheit bis RC 2



Verriegelung verdeckt liegend



Bautiefe 85 mm

I-tec Connect

I-tec Core

I-tec Glazing

I-tec Shading



Hebeschiebetüren und Fixverglasungen für grenzenlose Freiheit

Moderne Glasarchitektur schafft ein neues Lebensgefühl. Grosse Glasflächen erweitern den Wohnraum über seine reale Grenze hinaus. Internorm bietet Ihnen Hebeschiebetüren und grossflächige Fixverglasungen für das Gefühl von maximaler Freiheit.

KS 430

Kunststoff- & Kunststoff-Aluminium-Hebeschiebetür



FACT|BOX

- Schlanker Schieberahmen und rahmenlose Seitenteile, wenn diese 3-seitig eingeputzt werden
- I-tec Decor für individuelle Gestaltungsmöglichkeiten an der Innenseite
- Serienmässige Griffdämpfung für ein sanftes Zurückgleiten des Griffs

Mehr Licht durch grosse Elemente

ESG-Scheiben schützen vor Verletzung.

Flache Bodenschwelle sorgt für einen komfortablen Durchgang und ist bestens geeignet für barrierefreies Bauen.

 **Wärmedämmung**
bis $U_w = 0,64 \text{ W/(m}^2\text{K)}$

 **Schallschutz**
bis 43 dB

 **Sicherheit**
bis RC 2

I-tec Decor



I-tec Connect

Comfort Drive – der elektrische Antrieb für ein bequemes Öffnen und Schliessen Ihrer Hebeschiebetür. Die Steuerung ist über Smart Home Lösungen möglich.



Die KS 430 ist **in einer Kunststoff- oder Kunststoff-Aluminium-Ausführung erhältlich** – perfekt kombinierbar mit Ihren Fenstern.

Internorm

HS 330

Holz-Aluminium-Hebeschiebetür

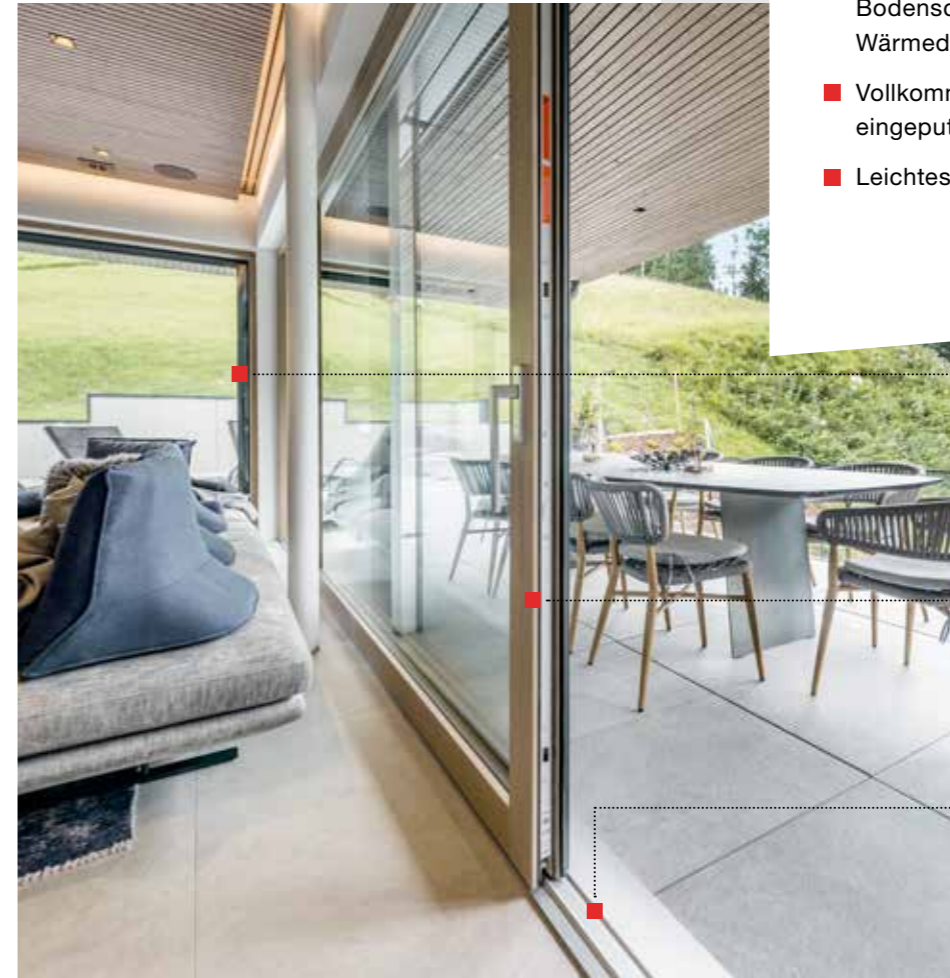

FACT|BOX

- Äusserst energieeffizient: Glasfaser-Bodenschwelle für optimale Wärmedämmung
- Vollkommene Glasoptik durch eingeputzten Fixteil
- Leichtes Heben und Schieben

Kombinierbar mit einer Fixverglasung für noch grössere Glasflächen; vollkommene Glasoptik durch eingeputzten Fixteil

Attraktive Farben für individuelle Designwünsche – perfekt mit den Holz-Aluminium-Fenstern HF 410, HF 510 und HV 450 kombinierbar.

Für eine optimale Stabilität sorgt eine Glasfaser-Bodenschwelle im Durchgangsbereich, die aussen mit eloxiertem Aluminium abgedeckt ist.





I-tec Connect

Comfort Drive – der elektrische Antrieb für ein bequemes Öffnen und Schliessen Ihrer Hebeschiebetür. Die Steuerung ist über Smart Home Lösungen möglich.



 **Wärmedämmung**
bis $U_w = 0,73 \text{ W/(m}^2\text{K)}$

 **Schallschutz**
bis 40 dB

 **Sicherheit**
bis RC 2

I-tec Glazing

Die Rundumverklebung der Glasscheibe mit dem Fenster sorgt für **ausgezeichnete Stabilität** und **Einbruchsicherheit**. Bei all unseren Holz-Aluminium-Fenstern standardmässig integriert.



FACT|BOX

- Offen und hell: Glasstoss nahezu unsichtbar
- Grosszügige Glasflächen möglich
- Rahmen verschwindet fast zur Gänze in der Fassade

Internorm

HX 300

Fixverglasung

Grossflächige Verglasungen, die komplett in das Mauerwerk integriert werden können, schaffen grenzenlose Freiheit für Ihr Zuhause. Innovative Lösungen wie Glasstösse, bei denen der Übergang der Glasscheiben nahezu unsichtbar ist, bieten viele Möglichkeiten in der modernen, grossflächigen Glasarchitektur. Mit der Panoramaverglasung HX 300 ist eine Glasfläche von bis zu 10,5 m² möglich, bei der der Rahmen fast zur Gänze in der Fassade verschwindet.

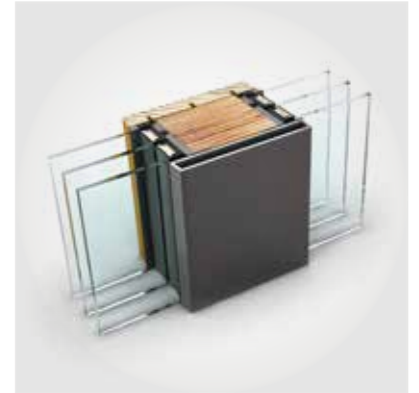

In Kombination mit integrierten Fenstern lassen sich **optische Akzente** setzen.

Die **starke, mehrschichtig verleimte Rahmenkonstruktion** ermöglicht eine Glasfläche von bis zu 10,5 m².



Die HX 300 bietet einen **technologisch optimalen Bauanschluss** für bodentiefe Glasflächen.



I-tec Glazing

Serienmässige Dreifach-Sicherheitsverglasung mit I-tec Glazing!

Hier wird die Glasscheibe umlaufend mit dem Rahmen verklebt. Dieses Klebesystem sorgt für eine feste Verbindung von Glas und Rahmen und garantiert höchste Stabilität.

Wärmedämmung
bis $U_w = 0,74 \text{ W/(m}^2\text{K)}$

Schallschutz
bis 47 dB

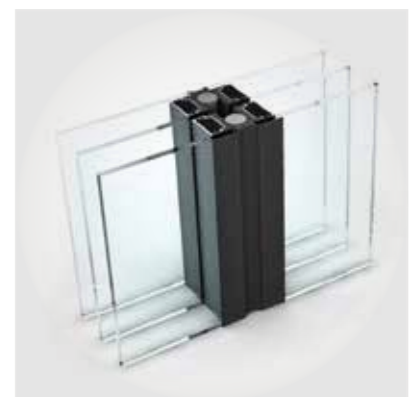

Der schlanke Glasstoss sorgt für **maximale Offenheit**.

Internorm – so vielseitig wie Ihre Wohnräume

Fenster, grossflächige Verglasungen wie Hebeschiebetüren und Haustüren – bei Internorm bekommen Sie alles aus einer Hand zu **100 % made in Austria** und in zuverlässiger Qualität.

Unsere Holz-Aluminium-Fenster lassen sich ideal mit unseren Kunststoff-Aluminium-Fenstern kombinieren. Die Aluminium-Schale kann gleich gestaltet werden und sorgt für ein einheitliches Erscheinungsbild an der Aussenfront.

Wollen Sie für Bäder oder andere Räume beispielsweise ein Kunststoff-Aluminium-Fenster, bietet Internorm die perfekte Kombination. Auch die Farbauswahl trägt zur individuellen Note bei. Von der Farbe der Aluminium-Schale über das Holz oder die Kunststoff-Decor-Farben an der Fensterinnenseite bis hin zu den Fenstergriffen – es stehen Ihnen viele Auswahlmöglichkeiten zur Erfüllung Ihres individuellen Wohntraums zur Verfügung.



Hebeschiebetüren

Verzichten Sie nicht auf grossflächige Verglasungen und mehr Licht in den Räumen. Unsere Hebeschiebetüren und die Fixverglasung bieten maximales Freiheitsgefühl.

Sonnen- und Insektenschutz

Unser vielfältiges Angebot an zuverlässigen Sonnen- und Insektenschutz-Varianten sorgt für ein angenehmes Wohnklima – und das in vielen verschiedenen Ausführungen, passend zu Ihren Wünschen.



Holz-Aluminium

Holz vermittelt Wärme, ist behaglich, sorgt für eine angenehme Atmosphäre und eignet sich daher perfekt für Wohn- und Schlafräume.



Kunststoff-Aluminium

Kunststoff ist langlebig, extrem pflegeleicht und eignet sich daher optimal für Räume mit hoher Luftfeuchtigkeit, wie z. B. Badezimmer.



Haustüren

Auch bei der Haustür müssen keine Abstriche gemacht werden. Die Internorm-Haustüren erhalten Sie in Aluminium oder Holz-Aluminium mit flächenbündigem, kantigem oder profiliertem Design.





Alle
Aluminium-
Haustüren
MINERGIE®
Modul

Unsere Haustüren

Jede Internorm-Haustür ist ein Unikat – so individuell wie zeitlos. Sechs Aluminium- und zwei Holz-Aluminium-Türsysteme mit einer Vielzahl an Modellen stehen Ihnen zur Auswahl. Dabei können Sie das Design Ihrer Eingangstür genau nach Ihren Vorstellungen gestalten.

Die Haustür – so individuell wie Sie

Jede Internorm-Tür ist eine Massanfertigung und wird genau nach Ihren Wünschen hergestellt. So entsteht ein unverwechselbares Einzelstück, das perfekt zu Ihnen und Ihrem Haus passt.

Als kleine Entscheidungshilfe haben wir in diesem Fenster- und Türenbuch verschiedenste Modelle und Ausführungen dargestellt. Die Zusammensetzung der Tür finden Sie immer in der Beschreibung darunter. Egal für welches Türmodell und Material Sie sich entscheiden – die Vielzahl an Gestaltungsmöglichkeiten lässt fast keine Wünsche offen. Mit den unterschiedlichsten Farben, Griffen und Gläsern verleihen Sie Ihrer Hauseingangstür Ihre persönliche Note – passend zum Stil Ihres Hauses.

Nutzen Sie unseren Online-Türendesigner, um noch mehr Gestaltungsmöglichkeiten kennenzulernen, und erstellen Sie Ihre ganz individuelle Tür. Oder lassen Sie sich von unseren Internorm **1st window partnern** beraten.



Internorm

Gestalten Sie die Innenseite Ihrer Tür in vielen Farben und Holzoberflächen (Seite 128/129) oder einem geschmackvollen Innendesign (Seite 135).

Wählen Sie an der Aussenseite aus unserer Farb- und Materialpalette (Seite 128).

Intelligente Zutrittskontrollen auf Wunsch erhältlich (z. B. Fingerscanner, Seite 142/143)

Jede Tür ist auch mit Seitenteil und/oder Oberlichte erhältlich.

Struktur-, Design- und Motivgläser (Seite 136/137)

Alle Griffe im Überblick (Seite 132 – 134)

Details zum Modell

Bezeichnung
FA
 Farbe:
 Griff:
 Glas:
 Best.-Nr.:
 Bestellnummer des abgebildeten Türmodells



Der QR-Code pro Modell-Linie liefert wertvolle Informationen dazu, welches Modell mit welcher Oberfläche erhältlich ist, abhängig vom jeweiligen System.

AT 540 AT 530 AT 525 AT 520 AT 510 AT 500 HT 410 HT 400

Rot markiertes Türsystem stellt die abgebildete Tür dar

Dunkelgrau steht für Aluminium-Türen

Braun für Holz-Aluminium-Türen

Erhältlich auch in den angeführten Türsystemen

MODELL / TYPE	FA	GA	KA	HA
AT 500	X			
AT 510	X			
AT 520	X	X	X	X
AT 525	X	X	X	X
AT 530	X	X	X	X
AT 540	X	X	X	X
HT 400	X	X		X
HT 410	X	X		X

Material nach Ihren Wünschen

Die Haustür – durch sie betreten und verlassen wir das Haus, hier heissen wir unsere Gäste willkommen. Bereits der Eingangsbereich vermittelt erste Eindrücke und verrät so manches über die Bewohner:innen eines Hauses.

Aussen

Farbvielfalt

Unsere umfangreichen Farben und Sonderdekore finden Sie auf Seite 128.

Internorm

Innen

Facettenreich

Egal ob Aluminium-Tür oder Holz-Aluminium-Tür – von aussen sehen beide gleich aus. An der Innenseite können Sie sich für das Material entscheiden, welches Sie bevorzugen (ab Seite 128/129).



Seitenteil

Jede Tür ist mit oder ohne Seitenteil erhältlich.



Hausnummern

Die Hausnummer kann in das Türblatt gefräst oder im Glas des Seitenteils sandgestrahlt werden.



Glasvarianten

Internorm bietet verschiedene Struktur- und Designgläser sowie eine neue Palette an Motivgläsern. Variable Glasauschnitte sind auf Anfrage und nach technischer Überprüfung möglich.



Internorm



Griffe

Für jede Tür gibt es eine grosse Auswahl an Griffen.



Farben & Materialien

Gestalten Sie Ihre Tür in vielen unterschiedlichen Farben oder Sonderdekoren.



Sicherheit

Intelligente Zutrittskontrollen sind auf Wunsch erhältlich.

Was unsere Haustüren alles bieten.

Die Haustür ist die Visitenkarte des Hauses. Deshalb erhalten Sie bei Internorm nur hochwertige Einzelstücke, die mit Sorgfalt für Sie gefertigt werden. Basierend auf acht Grundmodellen können Sie Ihre Haustüre individuell nach Ihren Wünschen gestalten.



Holz-Aluminium-Haustüren

Holz-Aluminium-Haustüren vereinen die besten Eigenschaften von beiden Materialien: Viele Kund:innen möchten das behagliche, freundliche Flair von Holz an der Innenseite nicht missen – gleichzeitig ist Holz anfälliger für Verwitterung. Mit einer Aussenschale aus Aluminium ist die Tür vor schädlichen Witterungseinflüssen geschützt. Holz hat zudem sehr gute Dämmeigenschaften, weshalb die Holz-Aluminium-Haustüren hervorragend für Niedrigenergiehäuser geeignet sind.

TIPP

Unsere Holz-Aluminium-Haustüren sind bestens **geeignet für Niedrigenergie- und Passivhäuser.**

HT 410

Innen und aussen flächenbündig



HT 400

Innen und aussen kantig

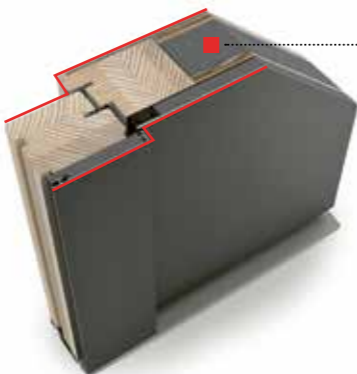

Thermoschaum-Isolierung

Der Materialverbund aus Holz, Aluminium und Thermoschaum sorgt für **beste Wärmedämmung und Energieeffizienz.**

Wärmedämmung
bis $U_D = 0,55-0,67 \text{ W/(m}^2\text{K)}$

Mehrfachverriegelung

Schallschutz
bis 34 dB

Bautiefe
85–121 mm

Sicherheit
bis RC 2



Aluminium-Haustüren

Aluminium-Haustüren sind leicht, aber trotzdem äusserst stabil und witterungsbeständig. Dank 3-Kammer-Rahmenprofil, Schaumisolierkern (bzw. bei AT 510 Isolierglaskern) und thermisch getrennter Bodenschwelle sind sie auch in puncto Wärmedämmung bestens gerüstet.

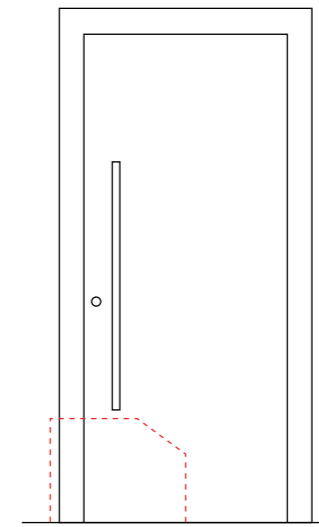

Internorm

Designausführungen

Die jeweiligen Systeme mit den **verschiedenen Kürzeln (AT 540, AT 530, HT 410 usw.)** weisen unterschiedliche Funktionalitäten und Eigenschaften auf. Ausserdem weist jedes System auch ein eigenes Design auf, welches von flächenbündig bis kantig und profiliert reicht.

AT 540

Innen und aussen flächenbündig



AT 530

Innen und aussen kantig

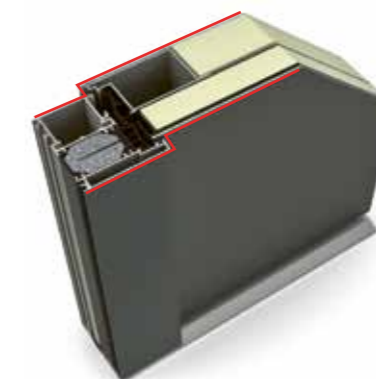

AT 525

Innen kantig, aussen flächenbündig



AT 520

Innen profiliert, aussen kantig



AT 510

Innen profiliert, aussen kantig



AT 500

Innen und aussen profiliert

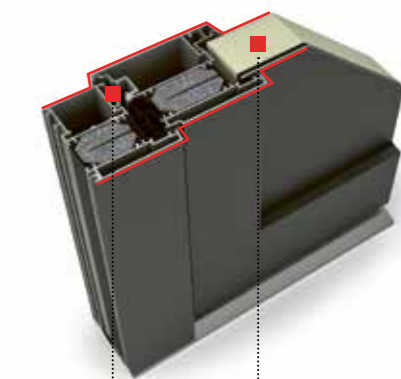

Wärmedämmung
bis $U_D = 0,69-0,95 \text{ W/(m}^2\text{K)}$

Mehrfachverriegelung

Schallschutz
32 bis 40 dB

Bautiefe
93 mm

Sicherheit
RC 2 bis RC 3

Beste Isolierung & Dichtung

Alle unsere Aluminium-Haustüren besitzen ein **3-Kammer-Rahmenprofil und einen Schaumisolierkern** für hohe Wärmedämmung (Ausnahme AT 510: Isolierglaskern). Die drei Dichtungsebenen sorgen für besonderen Schutz vor Nässe und Kälte.

Home story

Zuhause bei Familie Sackl



Internorm

„Wir wollten nicht nur eine qualitativ hochwertige Tür finden, sondern auch eine Tür, die zu uns passt!“



Designhaus mit Wohlfühlatmosphäre

„Heimkommen, sich wohlfühlen, sich vom Alltag erholen – das waren die Anforderungen an unser neues Zuhause“, erinnert sich Mario, der erst kürzlich mit seiner Frau Katharina in ihr neues Traumhaus eingezogen ist. Eine schlichte und zeitlose Architektur in modernem Design war ihnen beim Neubau sehr wichtig. Dabei spielte auch die Haustür eine grosse Rolle, denn auch das Türdesign sollte zum Baustil passen. In ersten Gesprächen mit dem Architekturbüro Haas Architektur ZT GmbH wurden Entwürfe entwickelt, die Raumaufteilung festgelegt und auch die Position sowie die Grösse der perfekten Haustür definiert. Die Farben der Tür, sowohl an der Innen- als auch an der Aussenseite, wurden gezielt gewählt, um den offenen und hellen Wohnstil zu unterstreichen. Diese perfekte Abstimmung schafft eine harmonische Atmosphäre und Gemütlichkeit im Haus.



„Unsere Haustür ist die Visitenkarte unseres Hauses. Sie vermittelt den ersten Eindruck und verleiht unserem Haus das gewisse Etwas!“

Hier gehts zur ganzen Homestory.



Unsere Modell- Linien

Ob vollflächiges Türblatt oder mit Glasausschnitt – die Auswahl an Materialien und Stilvarianten ist gross. Unsere Türlinien reichen von vollflächigen Modellen, die gleichermassen aussergewöhnlich wie eindrucksvoll wirken, über Türen mit unterschiedlich prägnanten Glasausschnitten bis hin zu traditionellen Modellen mit auffallender Profilierung. Hier erhalten Sie einen ersten Eindruck von unserem Angebot.



Linie.V

Internorm

Modern trifft visionär

Frische Ideen werden mit maximaler Qualität kombiniert und realisiert damit eine aussergewöhnliche Vision von anspruchsvollem und modernem Wohnen. Unsere neuen Designer-türen vereinen Eleganz mit Ausdruckskraft und überraschen mit raffinierten Details.

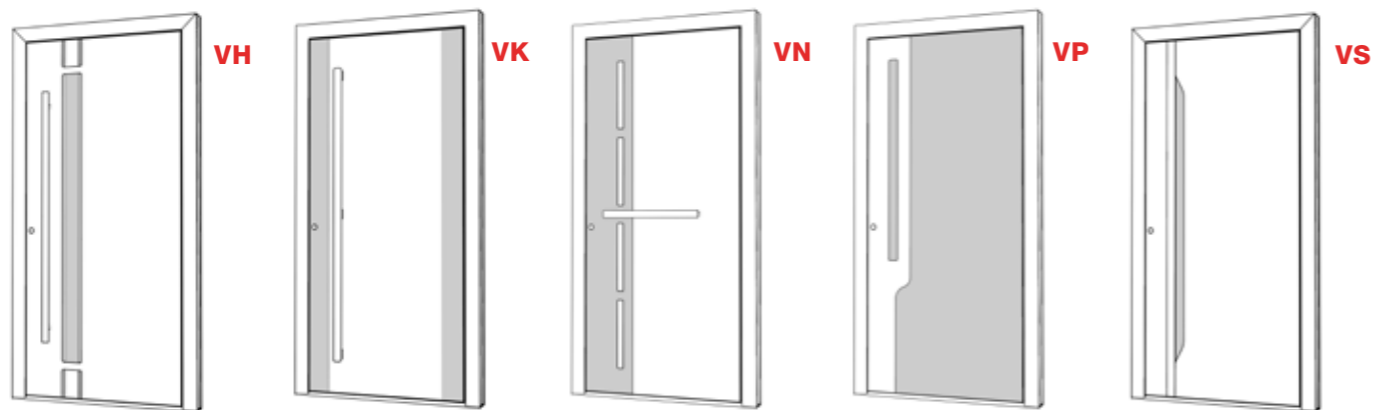
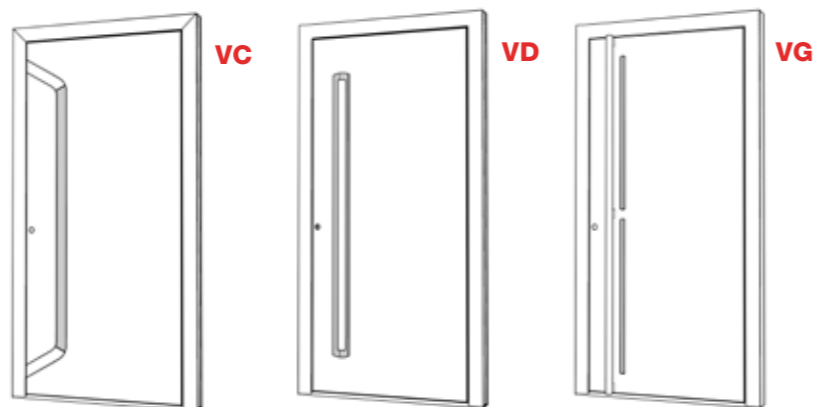

QR-Code scannen und erfahren, welche Türmodelle mit welchen Oberflächen kombinierbar sind

Internorm



„Man soll jedes Mal, wenn man sein Haus betritt, dieses besondere Gefühl von Zuhause spüren!“

Denis Vesel, VESEL design



Eine neue Dimension von Design – das hat Designer Denis Vesel mit den neuen Haustüren von Internorm geschaffen. Mit der Gestaltung der neuen Türen hat er seine Vision von zeitloser Exzellenz umgesetzt und von der Idee über die erste Skizze bis zum fertigen Produkt eine beeindruckende Optik geschaffen: „Meine Bestrebung war es, eine neue Dimension von Design zu kreieren, welche die Menschen begeistert. Die Optik der Tür soll sich natürlich anfühlen, inspirieren und den Eingang zu etwas Besonderem machen!“

Die fein abgestimmte Optik und der besondere Sinn für Details machen diese High-End-Türen einzigartig. Trotz der schlichten Formen schafft Denis Vesel eine besondere Raffinesse, die ebenso elegant wie aufregend wirkt. „Man soll jedes Mal, wenn man sein Haus betritt, dieses besondere Gefühl von Zuhause spüren. Für mich war es wichtig, das Design der Haustüren in vollem Umfang auf die Menschen auszurichten und nicht bloss eine Tür, sondern ein aufregendes Designelement zu schaffen“, so der Designer.



Design trifft zeitlose Eleganz



Hier gehts zum Video mit dem Designer Denis Vesel.

Raffiniert positionierte
Glasfelder verleihen dieser
Tür eine elegante Note.



„Für mich als Designer ist die
Haustüre eines der wichtigsten
Gestaltungselemente!“

Denis Vesel, VESEL design



VD

Farbe: RAL 9005
Griff: GSHG schwarz
Best.-Nr.: V0001

AT 540 AT 530



VN

Farbe: Rahmen HM712,
Flügel HM712, RAL 9005
Griff: GPR60
Glas: Satinato weiss
Best.-Nr.: V0002

AT 540 AT 530



reddot winner 2023

Das visionäre Türdesign wurde mit dem „Red Dot Award: Produkt Design 2023“ prämiert. Eine prestigeträchtige Auszeichnung dieser zeitlos-eleganten Türen, die gleichzeitig alle modernen Ansprüche an Funktionalität und Sicherheit erfüllen.



VG

Farbe: Rahmen RAL 9005,
Flügel SD10 Altholzoptik
Griff: GKVV schwarz
Best.-Nr.: V0003

AT 540 AT 530



VP

Farbe: Rahmen RAL 9005,
Flügel SD03 Art-Beton, RAL 9005
Griff: GSIV schwarz
Best.-Nr.: V0004

AT 540 AT 530



VK

Farbe: Rahmen HM819,
Flügel HM819, RAL 9005
Griff: GPRV schwarz
Best.-Nr.: V0005

AT 540 AT 530

HINWEIS: Sonderdekore (SD-Farben) sind nicht in allen Türsystemen erhältlich. Details siehe QR-Code bei den jeweiligen Türlinien.



VC

Farbe: HM906
Griff: GSIV schwarz
Zierteile: schwarz Feinstruktur
Best.-Nr.: V0100

AT 540 AT 530



VH

Farbe: HM907
Griff: KGS03
Glas: MV11FE
Zierteile: Alunox, schwarz Feinstruktur
Best.-Nr.: V0102

AT 540 AT 530



VS

Farbe: HM712
Griff: GSIV schwarz
Zierteile: schwarz Feinstruktur
Best.-Nr.: V0101

AT 540 AT 530



Design auf ganzer Fläche

Türen mit einem vollflächigen Türblatt verhindern ungewollte Einblicke in Ihr Zuhause. Mit dezent eingesetzten Fräsungen und Lisenen, aber auch mit geradlinigen oder eingelassenen Griffen schaffen Sie einen wirkungsvollen und modernen Eingangsbereich bei bewusst reduziertem Design.



QR-Code scannen und erfahren, welche Türmodelle mit welchen Oberflächen kombinierbar sind

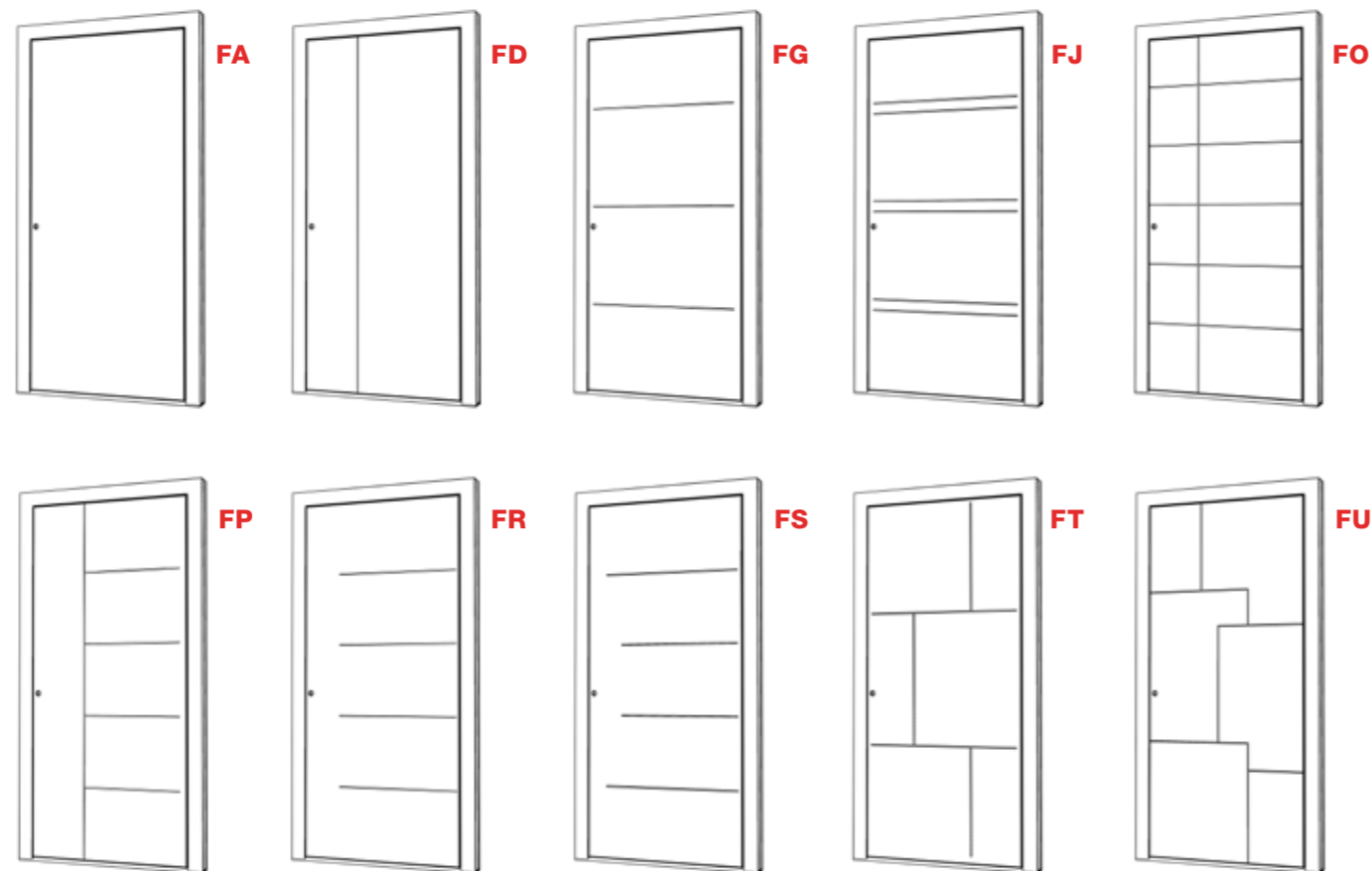

TRENDSETTER

Unsere Türen der „Art“-Kategorie sind nicht nur ein echter Hingucker, sondern auch jede für sich ein Unikat. Jede einzelne Tür verfügt über eine individuelle Oberfläche. In Kombination mit Lisenen oder Seitenteilen wird jede dieser Türen zum absoluten Style-Element.

Echtholz in Altholzoptik – jede Tür ein Unikat mit lebendiger Holzmaserung



FA

Farbe: Rahmen RAL 9005, Flügel SD07 Art-Stone
Griff: KGS04
Sockel: Edelstahl 20 mm
Best.-Nr.: F0051

- AT 540
- AT 530
- AT 525
- AT 520
- AT 510
- AT 500
- HT 410
- HT 400



FD

Farbe: Rahmen HM716, Flügel SD10, HM716
Griff: RGS05
Sonderglas: Dark Grey
Best.-Nr.: F0002

- AT 540
- AT 530
- AT 525
- AT 520
- AT 500
- HT 410
- HT 400

HINWEIS: Sonderdekore (SD-Farben) sind nicht in allen Türsystemen erhältlich. Details siehe QR-Code bei den jeweiligen Türlinien.



FG

Farbe: HFM14
 Griff: EGS01
 Best.-Nr.: F0003

- AT 540 AT 530 AT 525 AT 520 AT 500
- HT 410 HT 400



FJ

Farbe: Rahmen RAL 9005,
 Flügel SD05 Art-Corten
 Griff: KGS04
 Zierteile: Lisenen
 Sockel: Edelstahl 20 mm
 Best.-Nr.: F0052

- AT 540 AT 530 AT 525 AT 520 AT 500
- HT 410 HT 400



HINWEIS: Sonderdekore (SD-Farben) sind nicht in allen Türsystemen erhältlich. Details siehe QR-Code bei den jeweiligen Türlinien.



FR

Farbe: Rahmen RAL 9005,
Flügel SD08 Art-Basalt
Griff: GKV03 schwarz
Zierteile: Lisenen
Sockel: schwarz 20 mm
Best.-Nr.: F0053

- AT 540
- AT 530
- AT 525
- AT 520
- AT 500
- HT 410
- HT 400



FO

Farbe: HM722
Griff: RGS01
Sockel: Alunox schwarz 20 mm
Best.-Nr.: F0050

- AT 540
- AT 530
- AT 525
- AT 520
- AT 500
- HT 410
- HT 400



FP

Farbe: Rahmen HM704,
Flügel HM704, M916
Griff: KGS03
Best.-Nr.: F0006

- AT 540
- AT 530
- AT 525
- AT 520
- AT 500
- HT 410
- HT 400

Sowohl schwarze als auch edelstahlfarbene Lisenen
verleihen der Tür eine ganz besondere Optik.



FS

Farbe: HFM04
Griff: GSI40
Zierteile: Lisenen
Best.-Nr.: F0008

- AT 540
- AT 530
- AT 525
- AT 520
- AT 500
- HT 410
- HT 400



FT

Farbe: Rahmen RAL 9005,
Flügel SD09 Art-Carrara
Griff: SG17 schwarz
Zierteile: Lisenen
Sockel: schwarz 20 mm
Best.-Nr.: F0054

- AT 540
- AT 530
- AT 520



FU

Farbe: Rahmen HM716,
Flügel HM712
Griff: SG13
Best.-Nr.: F0010

- AT 540
- AT 530
- AT 520
- AT 500

HINWEIS: Sonderdekore (SD-Farben) sind nicht in allen Türsystemen erhältlich. Details siehe QR-Code bei den jeweiligen Türlinien.

Symmetrie in Balance

Diese sehr umfangreiche Modellreihe besticht durch Klarheit und Symmetrie. Egal ob Sie einen durchgängigen Glasausschnitt oder lieber wohlproportionierte Ausschnitte in einer harmonischen Linienführung bevorzugen – die Positionierung selbst kann mittig oder seitlich gewählt werden.

Darüber hinaus haben Sie die Möglichkeit, durch Lisenen oder Spurfräsungen das Erscheinungsbild Ihrer Haustüre weiter zu individualisieren.

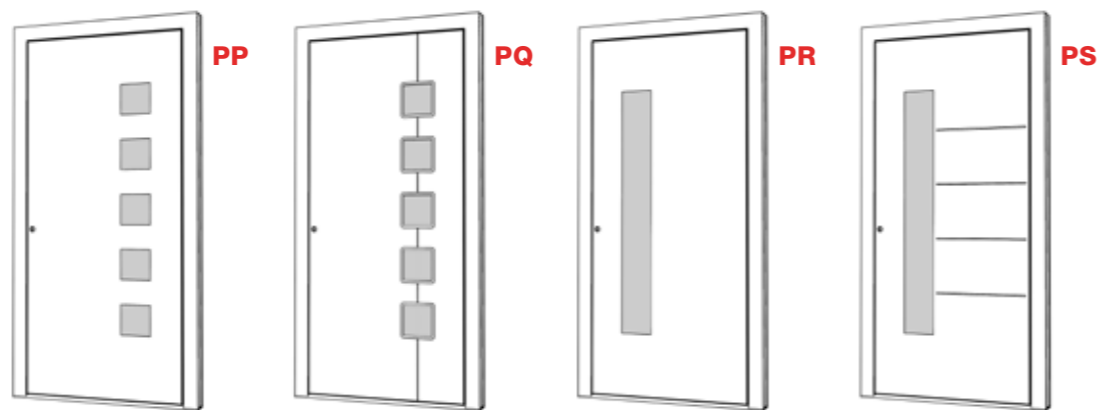
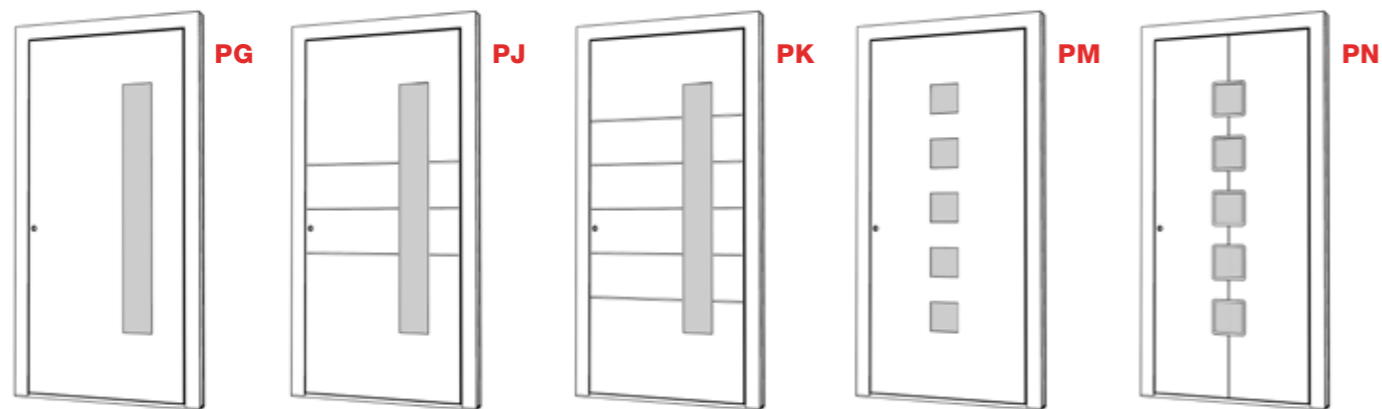
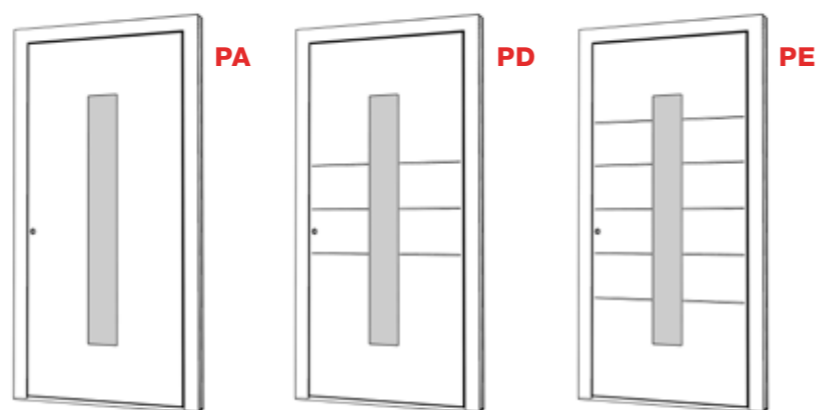

QR-Code scannen und erfahren, welche Türmodelle mit welchen Oberflächen kombinierbar sind

Bei ausgewählten Modellen haben Sie auch die Möglichkeit, aus zahlreichen Motivgläsern auszuwählen (siehe Seite 137).



PA
 Farbe: Rahmen RAL 9005, Flügel SD10 Altholzoptik
 Griff: HGS01 schwarz
 Glas: Satinato weiss
 Best.-Nr.: P0001

- AT 540
- AT 530
- AT 525
- AT 520
- AT 510
- AT 500
- HT 410
- HT 400



PD
 Farbe: HFM21
 Griff: GSI03
 Glas: Satinato weiss
 Best.-Nr.: P0050

- AT 540
- AT 530
- AT 525
- AT 520
- AT 500
- HT 410
- HT 400

HINWEIS: Sonderdekore (SD-Farben) sind nicht in allen Türsystemen erhältlich. Details siehe QR-Code bei den jeweiligen Türlinien.

WOW-EFFEKT

Am Puls der Zeit sind Haustüren mit einer aussergewöhnlichen Keramikoberfläche. Die Türen werden zum absoluten Blickfang und passen zu jedem Architekturstil.



„Die Haustür ist die Visitenkarte des Hauses – deshalb erhalten Sie bei Internorm nur hochwertige Einzelstücke, die mit Sorgfalt für Sie gefertigt werden.“



PE

Farbe: HM716
Griff: EGS01
Glas: Satinato weiss
Best.-Nr.: P0003

- AT 540
 - AT 530
 - AT 525
 - AT 520
 - AT 500
- HT 410
 - HT 400



PG

Farbe: Rahmen HM721, Flügel SD06
Art-Steel
Griff: RGS02
Glas: Satinato weiss
Sockel: Edelstahl 20 mm
Best.-Nr.: P0051

- AT 540
 - AT 530
 - AT 525
 - AT 520
 - AT 510
 - AT 500
- HT 410
 - HT 400

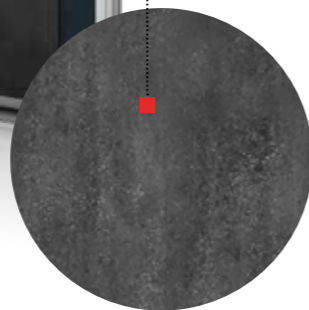

PJ

Farbe: HF113
Griff: KGS03
Glas: Satinato weiss
Best.-Nr.: P0005

- AT 540
 - AT 530
 - AT 525
 - AT 520
 - AT 500
- HT 410
 - HT 400



PK

Farbe: M916
Griff: RGS03
Glas: Satinato weiss
Best.-Nr.: P0006

- AT 540
 - AT 530
 - AT 525
 - AT 520
 - AT 500
- HT 410
 - HT 400

HINWEIS: Sonderdekore (SD-Farben) sind nicht in allen Türsystemen erhältlich. Details siehe QR-Code bei den jeweiligen Türlinien.



PM

Farbe: Rahmen RAL 9005,
Flügel SD07 Art-Stone
Griff: KGS05
Glas: Satinato weiss
Sockel: Edelstahl 20 mm
Best.-Nr.: P0052

- AT 540 AT 530 AT 525 AT 520 AT 510 AT 500
- HT 410 HT 400



PR

Farbe: HM716
Griff: RGS02
Glas: Satinato weiss
Best.-Nr.: P0011

- AT 540 AT 530 AT 525 AT 520 AT 500
- HT 410 HT 400



PP

Farbe: HFM12
Griff: RGS05
Glas: Satinato weiss
Best.-Nr.: P0009

- AT 540 AT 530 AT 525 AT 520 AT 510 AT 500
- HT 410 HT 400



PQ

Farbe: Rahmen HM721, Flügel
HM721, HM907
Griff: SG18
Glas: Satinato weiss
Best.-Nr.: P0010

- AT 540 AT 530 AT 525 AT 520 AT 500
- HT 410 HT 400



PN

Farbe: Rahmen HM907, Flügel HM907, M916
Griff: GKV03
Glas: Satinato weiss
Alunox-Glasfassung
Best.-Nr.: P0008

- AT 540 AT 530 AT 525 AT 520 AT 500
- HT 410 HT 400



PS

Farbe: HM817
Griff: GSI03 schwarz
Motivglas: MP43FE
Best.-Nr.: P0012

- AT 540 AT 530 AT 525 AT 520 AT 500
- HT 410 HT 400

HINWEIS: Sonderdekore (SD-Farben) sind nicht in allen Türsystemen erhältlich. Details siehe QR-Code bei den jeweiligen Türlinien.

Dezenter Einblick mit Eleganz

Diese Linie der Glasmodell-Reihe legt den Fokus auf dezente, schmale Glasausschnitte in einer wohldosierten Ausführung. Rechteckige sowie schmale Ausschnitte dominieren das Erscheinungsbild, dessen persönliche Note durch den Einsatz von Lisenen und Spurfräsungen noch zusätzlich unterstrichen werden kann.

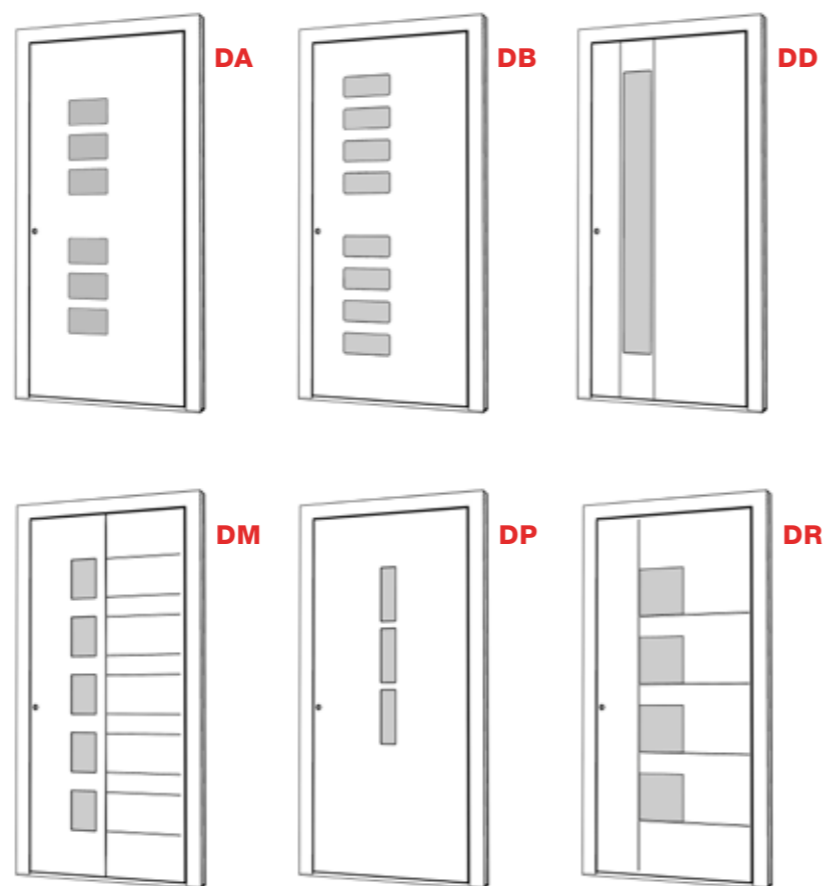

DA

Farbe: HM716
Griff: HS40
Glas: Satinato weiss
Best.-Nr.: D0050

- AT 540
- AT 530
- AT 525
- AT 520
- AT 510
- AT 500
- HT 410
- HT 400

DG

Farbe: Rahmen RAL 9005, Flügel HM704
Griff: SG17
Glas: Satinato weiss,
Alunox-Glasfassung
Sockel: Alunox 20 mm
Best.-Nr.: D0004

- AT 540
- AT 530
- AT 525
- AT 520
- AT 500
- HT 410
- HT 400



QR-Code scannen und erfahren, welche Türmodelle mit welchen Oberflächen kombinierbar sind



DB

Farbe: Rahmen HM721,
Flügel SD05 Art-Corten
Griff: KGS01
Glas: Satinato weiss
Sockel: Edelstahl 20 mm
Best.-Nr.: D0052

AT 540 AT 530 AT 525 AT 520 AT 510 AT 500
HT 410 HT 400



DD

Farbe: HM716
Griff: GOK60
Glas: Satinato weiss
Zierteile: Lisenen
Sockel: Alunox 20 mm
Best.-Nr.: D0003

AT 540 AT 530 AT 525 AT 520 AT 500
HT 410 HT 400



DH

Farbe: Rahmen RAL 9017,
Flügel SD03 Art-Beton
Griff: KGS04 schwarz
Zierteile: Lisenen
Glas: Satinato weiss
Best.-Nr.: D0005

AT 540 AT 530 AT 525 AT 520 AT 500
HT 410 HT 400



DM

Farbe: Rahmen HFM12,
Flügel HFM12, M916
Griff: HGS04
Glas: Satinato weiss
Best.-Nr.: D0006

AT 540 AT 530 AT 520 AT 500 HT 410 HT 400



DP

Farbe: M916
Griff: GD25
Glas: Satinato weiss
Best.-Nr.: D0051

AT 520 AT 500 HT 400



DR

Farbe: Rahmen RAL 9005,
Flügel SD10 Altholzoptik
Griff: HGS03 schwarz
Zierteile: Lisenen
Glas: Satinato weiss
Best.-Nr.: D0008

AT 540 AT 530 AT 520 AT 500 HT 410 HT 400

HINWEIS: Sonderdekore (SD-Farben) sind nicht in allen Türsystemen erhältlich. Details siehe QR-Code bei den jeweiligen Türlinien.



Lichtblicke in Szene gesetzt

Komplettiert wird die Palette der Modelle mit Glasausschnitt durch unsere dritte Linie, die den Blick ganz deutlich auf prägnante Glasausschnitte lenkt. Zusätzlich können, je nach Modell und Belieben, Lisenen oder Spurfräsungen gewählt werden.

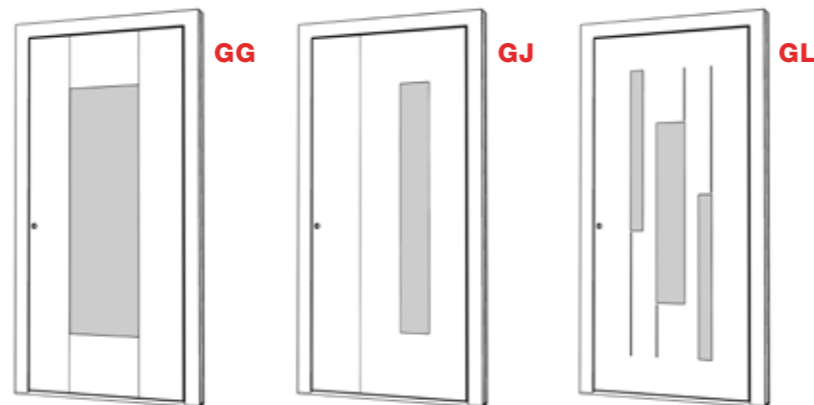
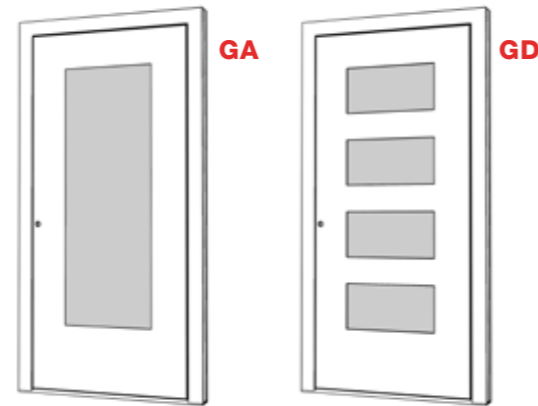

GD
 Farbe: HFM05
 Griff: KGS04
 Glas: Satinato weiss
 Best.-Nr.: G0100

- AT 540
- AT 530
- AT 525
- AT 520
- AT 510
- AT 500
- HT 410
- HT 400



QR-Code scannen und erfahren, welche Türmodelle mit welchen Oberflächen kombinierbar sind



GG

Farbe: HF113
 Griff: RGS05
 Glas: Satinato weiss,
 Alunox-Glasfassung
 Best.-Nr.: G0003

- AT 540 AT 530 AT 525 AT 520 AT 500
- HT 410 HT 400



GL

Farbe: HM819
 Griff: KGS04
 Glas: Satinato weiss
 Best.-Nr.: G0005

- AT 540 AT 530 AT 525 AT 520 AT 500



GA

Farbe: HM716
 Griff: HS42
 Glas: Satinato weiss
 Best.-Nr.: G0001

- AT 540 AT 530 AT 525 AT 520 AT 510 AT 500
- HT 410 HT 400



GJ

Farbe: Rahmen HF735,
 Flügel HF735, HF716
 Griff: SG13
 Glas: Satinato weiss
 Sockel: Alunox 80mm
 Best.-Nr.: G0004

- AT 540 AT 530 AT 525 AT 520 AT 500
- HT 410 HT 400

Unsere Klassiker leben Tradition

Modelle dieser Linie bedienen die Nachfrage nach traditionellem Wohnstil. Im Mittelpunkt stehen Zierelemente samt auffälliger Profilierung in Kassettenform oder auch mit Rundbogen, gerne in Kombination mit Glaselementen.

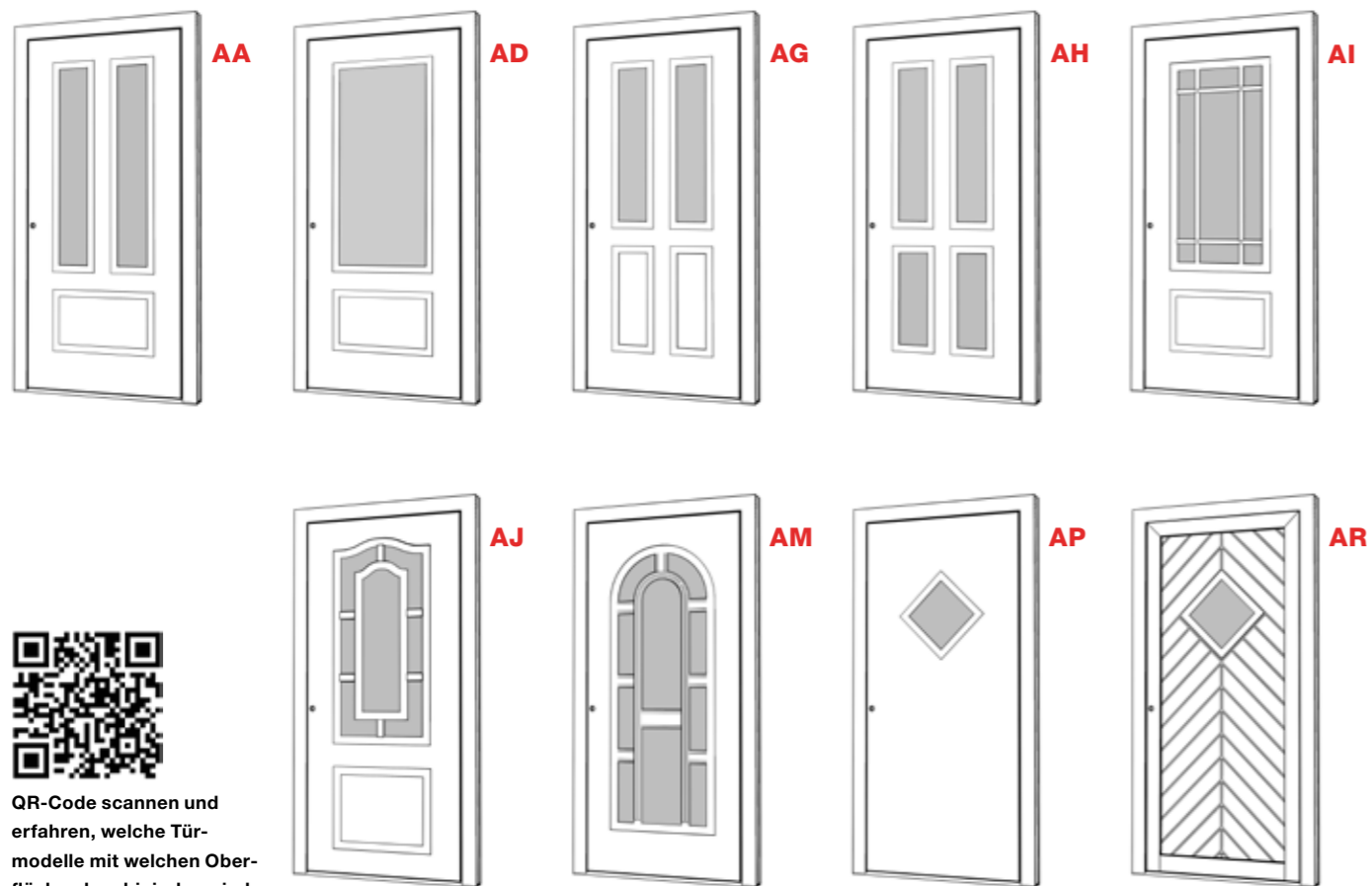

QR-Code scannen und erfahren, welche Türmodelle mit welchen Oberflächen kombinierbar sind



AA
 Farbe: HDS08
 Griff: HS10
 Glas: Satinato weiss
 Best.-Nr.: A0001

AT 530 AT 520 AT 500
 HT 400



AD
 Farbe: HM819
 Griff: RGS02
 Glas: Satinato weiss
 Best.-Nr.: A0050

AT 530 AT 520 AT 500
 HT 400



AG
 Farbe: Rahmen HF113,
 Flügel HF113, M916
 Griff: HS40
 Glas: Satinato weiss
 Best.-Nr.: A0003

AT 530 AT 520 AT 500
 HT 400

GLASRAHMEN

Speziell für Ihr traditionelles Zuhause bieten wir Ihnen Türen mit stark profilierten Glasrahmen. Diese können farblich unabhängig zum Türblatt gestaltet werden.



AH
 Farbe: M916
 Griff: HS10
 Glas: Satinato weiss
 Best.-Nr.: A0004
 AT 530 AT 520 AT 500
 HT 400



AI
 Farbe: M916
 Griff: HS40
 Glas: Satinato weiss
 Best.-Nr.: A0005
 AT 520 AT 500



AJ
 Farbe: HFM04
 Griff: GD15
 Glas: D41E
 Best.-Nr.: A0006
 AT 520 AT 500



AM
 Farbe: M916
 Griff: HS10
 Glas: D03E
 Best.-Nr.: A0007
 AT 520 AT 500



AP
 Farbe: HM704
 Griff: RSS01
 Glas: Satinato weiss
 Best.-Nr.: A0051
 AT 520 AT 500



AR
 Farbe: HM716
 Griff: HS50
 Glas: Satinato weiss
 Best.-Nr.: A0052
 AT 500



Extravaganz mit Schwung

Auffällige und unkonventionelle Optik steht hier im Vordergrund. Durch den Einsatz von Struktur-, Design- oder Motivgläsern gelingt es, Akzente zu setzen, die ebenso zeitlos wie aussergewöhnlich erscheinen.

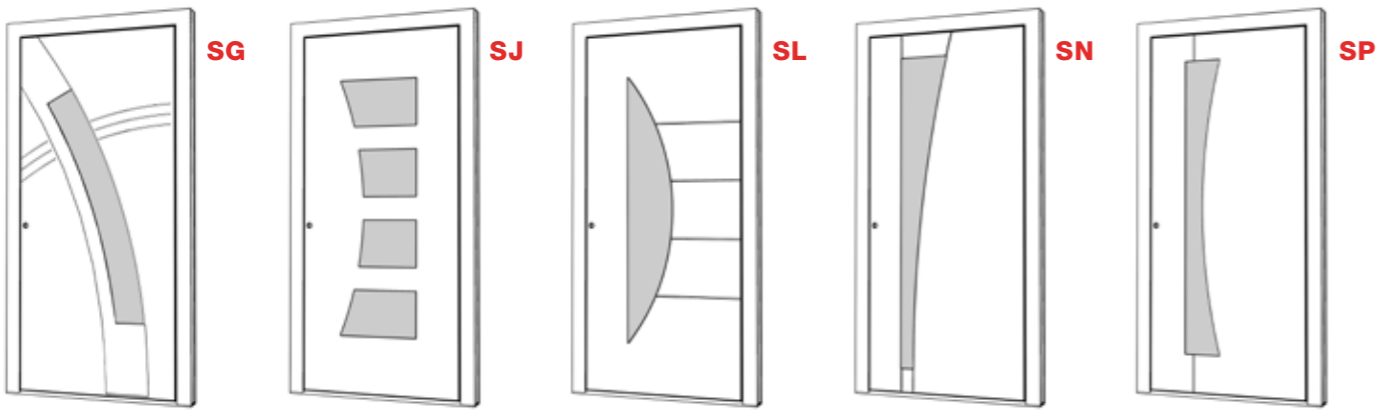
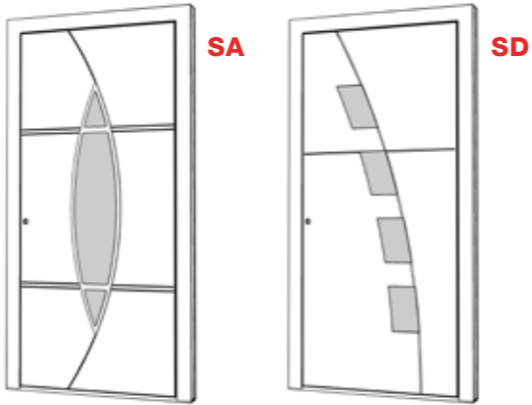

Details zu Motivgläsern finden Sie auf Seite 137.



SL
 Farbe: HM803
 Griff: HGS03
 Motivglas: MS42FE,
 Seitenteil MP42SE
 Best.-Nr.: S0050

AT 520 AT 500





SA

Farbe: HFM05
 Griff: HS30
 Glas: Satinato weiss
 Sockel: Alunox 80 mm
 Best.-Nr.: S0001

AT 520 AT 500



SD

Farbe: HDS07
 Griff: GPR60
 Glas: Satinato weiss
 Sockel: Alunox 20 mm
 Best.-Nr.: S0002

AT 520 AT 500



SG

Farbe: M916
 Griff: HS30
 Glas: Satinato weiss,
 Alunox-Glasfassung
 Sockel: Alunox 80 mm
 Best.-Nr.: S0003

AT 520 AT 500



SJ

Farbe: HFM22
 Griff: RSS03
 Glas: Satinato weiss
 Best.-Nr.: S0004

AT 520 AT 510 AT 500



SN

Farbe: M916
 Griff: GKV04
 Glas: Satinato weiss
 Best.-Nr.: S0006

AT 520 AT 500



SP

Farbe: HDS02
 Griff: GPR60
 Motivglas: MS12FE
 Best.-Nr.: S0007

AT 520 AT 500

Flexibilität in Perfektion

Zwar sind unsere Modelle aus den einzelnen Linien bereits sehr individuell gestaltbar, doch bei diesen Türen sind der Fantasie fast keine Grenzen gesetzt. Egal ob Paneel, Glas, Sprossen oder ein Mix daraus – hier gelingt ein Maximum an Flexibilität, damit Sie auch genau die Türe erhalten, die Sie sich vorstellen. Ihre Internorm-Vertriebspartner:in berät Sie gerne über die vielfältigen Möglichkeiten.

Beleuchteter Schalengriff

Der LED-Schalengriff von Internorm wird optional flächenbündig in die Hauseingangstür eingebaut.

Internorm

Lichtakzente setzen

Ein heller, freundlich gestalteter Eingangsbereich heisst Besucher:innen wie auch Bewohner:innen gleichermaßen willkommen.

Akzentuiert gesetzte Lichtpunkte verleihen dem Hauseingang zusätzlich einen ganz besonderen Charme. Mit einer LED-Beleuchtung im Schalengriff, in der Griffstange oder im Schwellenbereich lassen sich direkt an der Hauseingangstür gezielt Lichtpunkte setzen.

Die LED-Beleuchtung von Internorm kann in unser Haustüren-Sortiment eingebaut werden und lässt sich mit einem Dämmerungsschalter ausstatten. Das Licht schaltet sich dann bei Einbruch der Dunkelheit automatisch ein. Auch eine Anbindung an einen Bewegungsmelder ist möglich.



Beleuchtetes Türblatt

Die LED-Beleuchtung wird direkt im Schwellenbereich der Hauseingangstür eingebaut und bietet so einen gut ausgeleuchteten Eingangsbereich.

Spieglein, Spieglein

Ein letzter Blick in den Spiegel, bevor Sie das Haus verlassen – noch schnell die Haare zurechtmachen, den Sitz der Kleidung überprüfen ...

Mit der Spiegeltür von Internorm brauchen Sie dafür nicht extra ins Bad oder in die Ankleide zu laufen. Denn der grossflächige Spiegel ist direkt an der Innenseite der Hauseingangstür angebracht.

Passend zur Farbe Ihrer Aluminium-Haustür oder des Innenraumes kann der Spiegel in drei unterschiedlichen Farben gestaltet werden und wird nahezu flächenbündig direkt im Türblatt montiert.

Spiegeltüren

sind einfach, aber raffiniert und praktisch. Eingefasst im Türblatt oder gut verklebt ist für sicheren Halt gesorgt.



MOTIVGLASMODELL

Farbe: HM704
Griff: EGS01
Motivglas: MS71FE
Best.-Nr.: X0100

AT 500



MOTIVGLASMODELL

Farbe: HM721
Griff: EGS01
Motivglas: MF72FE
Best.-Nr.: X0101

AT 500



KÄMPFERMODELL

Farbe: M916
Griff: HS10
Motivglas: MKR32E
Best.-Nr.: X0001

AT 500



KÄMPFERMODELL

Farbe: HM704
Griff: RSS06
Glas: Satinato weiss
Best.-Nr.: X0003

AT 500



KÄMPFERMODELL

Farbe: HM716
Griff: HS50
Glas: Satinato weiss
Sprossen: 97 mm
Best.-Nr.: X0002

AT 500



KÄMPFERMODELL

Farbe: HM819
Griff: EGS01
Motivglas: MKR32E
Best.-Nr.: X0004

AT 500



SPROSSENMODELL

Farbe: HM817
Griff: HS50
Glas: Satinato weiss
Sprossen: 60 mm
Best.-Nr.: X0005

AT 500



SPROSSENMODELL

Farbe: HM722
Griff: HS30
Glas: Satinato weiss
Sprossen: 60/40 mm
Best.-Nr.: X0006

AT 500



MOTIVGLASMODELL

Farbe: Rahmen HM716
Griff: EGS01
Motivglas: Flügel MF22FE,
Seitenteil MF22SE
Best.-Nr.: X0007

AT 500



Architekt: Spee architecten / Fotograf: Ossip van Duivenbode

Sicher keine Nebensache

Ein hoher Sicherheitsstandard ist nicht nur bei Fenstern und Hauseingangstüren wichtig. Auch Nebeneingangstüren müssen beim Einbruchschutz berücksichtigt werden. Und Design spielt natürlich auch hier eine Rolle.

Nebeneingangstüren dienen als Abschluss von nicht bewohnten, unbeheizten Räumen (z. B. Garage, Kellerlagerräume etc.). Aktuelle Statistiken zeigen, dass Einbrecher:innen meist über Nebeneingänge ins Haus gelangen. Umso wichtiger ist es daher, eine entsprechende Sicherheitsausstattung vorzusehen. Internorm bietet auf Wunsch verschiedene Sicherheitssysteme an.

Nebeneingangstüren gibt es in den Werkstoffen Aluminium, Kunststoff- und Kunststoff-Aluminium sowie Holz-Aluminium und bieten ein breites Spektrum an individuellen Gestaltungsmöglichkeiten.

Internorm

Aluminium



AT 500 Paneelmodell
Farbe: HM704
Griff: HS10
Best.-Nr.: X0008



AT 500 Glaspaneelmodell
Farbe: HM716
Griff: HS10
Glas: Satinato weiss
Best.-Nr.: X0010



AT 500 Glasmodell
Farbe: Rahmen M916
Griff: HS10
Glas: Satinato weiss
Best.-Nr.: X0009



AT 500 Glaspaneelmodell
Farbe: HM735
Griff: HS10
Glas: Satinato weiss
Best.-Nr.: X0011

Kunststoff & Kunststoff-Aluminium



KF 510



KF 410



KF 320



KF 310

Holz-Aluminium



HF 410 / HF 510



HF 410 / HF 510

Unser Online-Türendesigner

Jede Internorm-Hauseingangstür ist ein Unikat und kann von Ihnen individuell gestaltet werden. Mit unserem Online-Türendesigner erstellen Sie im Handumdrehen Ihre Wunschtür.

Einfach,
individuell,
online!



Mit Möbeln, Böden oder auch Wandverkleidungen in verschiedenen Farben oder Materialien kreieren Sie Ihren eigenen Wohnstil – elegant, klassisch traditionell oder auch modern. Fenster und Haustüren spielen bei der Gestaltung Ihrer Innenräume nun keine Nebenrolle mehr. Denn mit den unterschiedlichen Oberflächen und Farben unserer Produkte machen wir es Ihnen leicht, eine persönliche und stimmungsvolle Wohnwelt zu schaffen.

Unser Produktsortiment umfasst sowohl Aluminium-Haustüren als auch Holz-Aluminium-Haustüren. Selbstverständlich produzieren wir diese genau nach Mass. Bei Internorm genießen Sie auch bei den Haustüren eine Vielzahl an Gestaltungsmöglichkeiten.

Nutzen Sie also unseren **Online-Türendesigner** auf unserer Website, um Ihre ganz individuelle Tür zu erstellen, oder lassen Sie sich von unseren **Internorm 1st window partners** beraten.



Hier gehts zum
Internorm-Türendesigner!



Unzählige Gestaltungsmöglichkeiten

Lernen Sie unser umfangreiches Angebot an Zubehör kennen. Egal ob Farben, Griffe, Gläser oder Sonnen- und Insektenschutz – gestalten Sie Ihre Fenster oder Hauseingangstür nach Ihren Wünschen.

Farben für Fenster und Türen

Aluminium-Schale für Fenster

Farben sowohl für die Innen- als auch Aussenseite der Türen

Standardfarben*



hiest-Colours***



HDS-Farben**

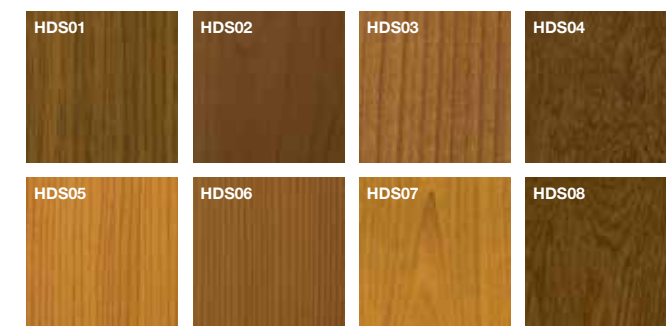

Edelstahl-Farben für Fenster-Schale und Türen

Edelstahl-Farben****

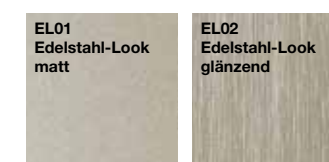

Sonderdekore für Türen Aussenseite

SD-Farben

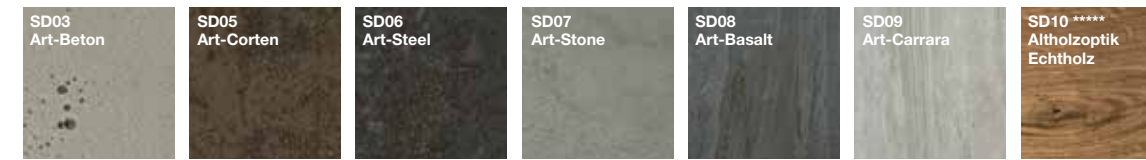

Holz Standardfarben für die Innenseite von Fenster und Türen

FICHTE lasierend



HOLZ deckend



LÄRCHHE lasierend



NUSS

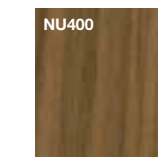

EICHE



Sonderfarben

Eine Vielzahl an Gestaltungsmöglichkeiten bietet das **Internorm-RAL-Farbprogramm** (Fassadenqualität). Diese Farben erhalten Sie für die Aluminium-Vorsatzschale aussen und für Holz innen.

Bitte beachten Sie, dass nicht jede Farbe bei jedem Fenster oder jeder Tür möglich ist.

Aufgrund druck- und fertigungstechnischer Gegebenheiten können Farb- und Strukturabweichungen zwischen den Darstellungen und den Originalprodukten auftreten.

Ihr **Internorm 1st window partner** berät Sie gerne und zeigt Ihnen die Originalfarbmuster.



Internorm

Kunststoff für Fenstersysteme

Weiss

Kunststoff-Weiss

Für alle Fenstersysteme innen und aussen erhältlich!

AUSNAHMEN: KF 310 home pure, KF 410 studio, KV 350 und KV 440 sind ausschliesslich Kunststoff-Aluminium-Systeme

	Eiche-Gold	Edel-Weiss	Creme-Weiss	Dunkelgrau
Decor-farben Innenseite				
KF 510				X
KF 520				X
KF 310	X	X	X	X
KV 350	X	X	X	X
KF 410 studio		X		X
KF 410 home pure		X		X
KF 410 home soft	X	X	X	
KF 410 ambiente	X	X	X	
KV 440 home pure		X		X
KV 440 home soft	X	X	X	
KV 440 ambiente	X	X	X	
KS 430	X	X	X	X

I-tec Decor Digitaldruck für Kunststoff-Fenster Innenseite

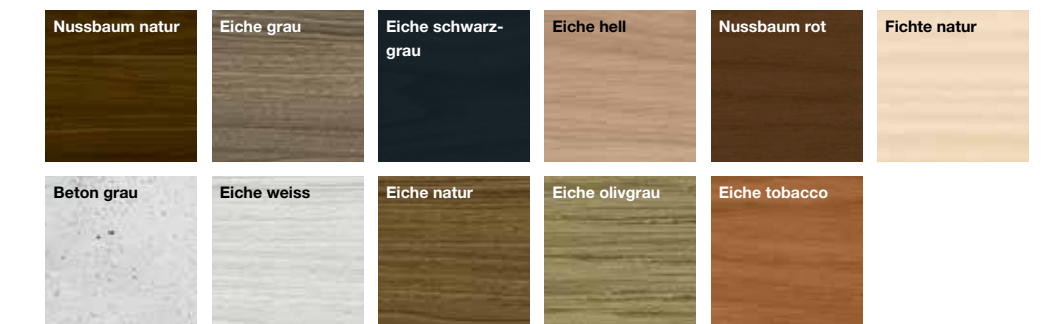

HINWEIS: I-tec Decor nur bei KF 310, KF 410 und KS 430 möglich

So bunt wie das Leben

Fenster und Türen sind längst zu Gestaltungsobjekten geworden, die sich je nach Farbwahl gekonnt in Szene setzen oder harmonisch ins Gesamtbild einfügen.

Das Fenstergriffsortiment im Überblick

Die Fenstergriffe von Internorm liegen gut in der Hand und sind in runder, eckiger oder flacher Ausführung erhältlich. Suchen Sie sich doch einfach zuerst die Griffe Ihrer Inneneinrichtung und danach den dazu passenden Fenstergriff aus.

Internorm-Griff-Farben

- F1 Alu-Natur
- F9 Alu-Stahl
- RAL 9010 Weiss
- F9714m Schwarz matt
- Messing poliert
- Chrom satiniert
- Chrom / Edelstahl matt
- Messing matt / Alu-Stahl

HINWEIS: Bitte beachten Sie die unterschiedlichen Griffoptionen pro Fenstersystem. Ihre Internorm-Vertriebspartner:in berät Sie gerne über die möglichen Kombinationen.

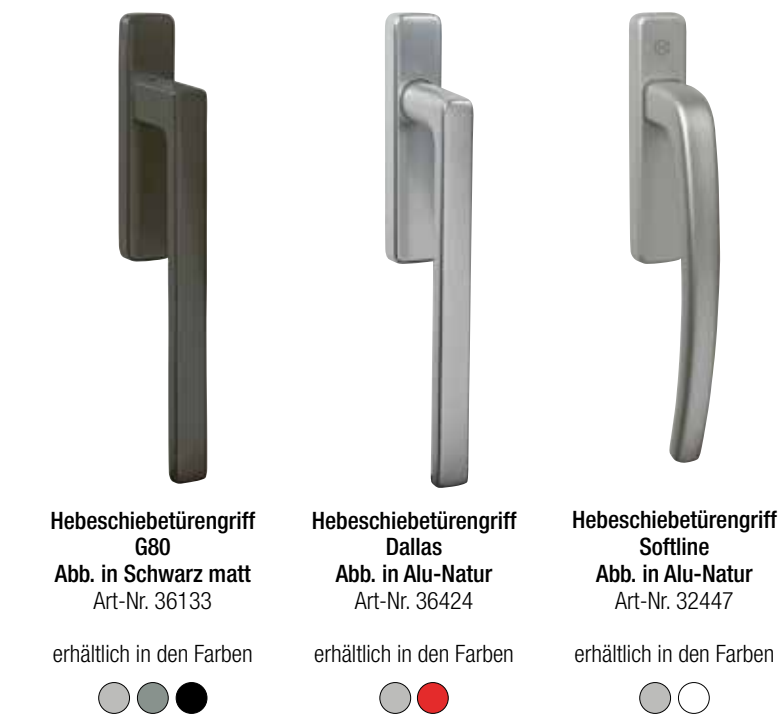

Unser Tür-Griff-Sortiment im Überblick

Auch die Türgriffe tragen wesentlich zum optischen Gesamteindruck bei. Bei Internorm erhalten Sie verschiedene Schalen-, Stangen- und Bügelgriffe, Türdrückern und einiges mehr.

Schalengriffe

sind aufgesetzt und flächenbündig möglich; bei AT500, AT520 und AT525 nur aufgesetzt möglich.



SG16
Schalengriff, 430 x 100 mm
Edelstahl
AT500, AT520, AT525, AT530, AT540, HT400, HT410



SG13
Schalengriff, 220 x 125 mm
Edelstahl
AT500, AT520, AT525, AT530, AT540, HT400, HT410



SG17
Schalengriff, 110 x 500 mm
Edelstahl, schwarz
AT500, AT520, AT525, AT530, AT540, HT400, HT410

LED-Beleuchtung bei AT530 und AT540 möglich (Abb. Seite 116)



SG18
Schalengriff, 110 x 1400 mm
Edelstahl
AT500, AT520, AT525, AT530, AT540, HT400, HT410

LED-Beleuchtung bei AT530 und AT540 möglich (Abb. Seite 116)

GSIV Integrierte Griffschale

GSi40 406 x 59 mm

GSi01 1000 x 59 mm

GSi02 1200 x 59 mm

GSi03 1400 x 59 mm

GSIV Länge variabel

jeweilige Türblattfarbe oder schwarz
AT500, AT520, AT525, AT530, AT540, HT400, HT410

LED-Beleuchtung möglich bei AT530, AT540, HT400, HT410



Stangengriffe



HGS01
Halbrunde Griffstange
40 x 1000 mm
2 Stützen

HGS02
40 x 1200 mm
2 Stützen

HGS03
40 x 1400 mm
2 Stützen

HGS04
40 x 1600 mm
2 Stützen

Edelstahl, schwarz
AT500, AT520, AT525, AT530, AT540, HT400, HT410



KGS01A
für ekey dLine
Kantige Griffstange
40 x 1000 mm
2 Stützen

KGS05A
für ekey dLine
Kantige Griffstange
40 x 1800 mm
3 Stützen

Edelstahl
AT530, AT540, HT400, HT410



KGS01
Kantige Griffstange
40 x 1000 mm
2 Stützen

KGS02
40 x 1200 mm
2 Stützen

KGS03
40 x 1400 mm
2 Stützen

KGS04
40 x 1600 mm
3 Stützen

KGS05
40 x 1800 mm
3 Stützen

KGS06
40 x 2000 mm
3 Stützen

Edelstahl, schwarz
AT500, AT510, AT520, AT525, AT530, AT540, HT400, HT410

KGS01L (ohne Abb.)
40 x 1000 mm
2 Stützen mit integrierter LED-Beleuchtung

KGS03L (ohne Abb.)
40 x 1400 mm
2 Stützen mit integrierter LED-Beleuchtung

Edelstahl
AT530, AT540, HT400, HT410



RGS01
Runde Griffstange
Ø 30
Höhe 1000 mm
2 Stützen

RGS02
Höhe 1200 mm
2 Stützen

RGS03
Höhe 1400 mm
2 Stützen

RGS04
Höhe 1600 mm
3 Stützen

RGS05
Höhe 1800 mm
3 Stützen

RGS06
Höhe 2000 mm
3 Stützen

Edelstahl
AT500, AT510, AT520, AT525, AT530, AT540, HT400, HT410



EGS01
Runde Griffstange
Ø 35
Höhe variabel

Edelstahl
AT500, AT510, AT520, AT525, AT530, AT540, HT400, HT410



GKV01
Quadratische Griffstange mit geraden Enden
30 x 1000 mm

GKV02
30 x 1200 mm

GKV03
30 x 1400 mm

GKV04
30 x 1600 mm

Edelstahl, schwarz
AT500, AT520, AT525, AT530, AT540, HT400, HT410



RSS01
Runde Griffstange mit schrägen Stützen
Ø 32
Höhe 1000 mm
2 Stützen

RSS02
Höhe 1200 mm
2 Stützen

RSS03
Höhe 1400 mm
2 Stützen

RSS04
Höhe 1600 mm
3 Stützen

RSS05
Höhe 1800 mm
3 Stützen

RSS06
Höhe 2000 mm
3 Stützen

Edelstahl
AT500



GOK60
Griffstange
Höhe 600 mm
2 Stützen
Edelstahl
AT500, AT520, AT525, AT530, AT540, HT400, HT410



GKV60
Griffstange
Höhe 600 mm
2 Stützen
Edelstahl, schwarz
AT500, AT520, AT525, AT530, AT540, HT400, HT410



GPR60
Griffstange
Höhe 600 mm
2 Stützen
Edelstahl
AT500, AT520, AT525, AT530, AT540, HT400, HT410

Für jede Türserie gibt es eine ansprechende Auswahl an Griffen.

Bitte beachten Sie, dass nicht jeder Griff bei jedem Modell möglich ist.

Die abgebildeten Griffe stehen in ihrer Größe nicht proportional zueinander und sind nicht in allen Materialvarianten dargestellt.

Die Abmasse sind in mm, Breite x Höhe angegeben.

Stoss- und Bügelgriffe



HS10
Stossgriff
93 x 400 mm
Edelstahl
AT500, AT510,
AT520, AT525,
AT530, AT540,
HT400, HT410



HS50
Stossgriff
109 x 500 mm
Edelstahl
AT500, AT510,
AT520, AT525,
AT530, AT540,
HT400, HT410



HS40
Stossgriff
90 x 500 mm
Edelstahl matt
AT500, AT510,
AT520, AT525,
AT530, AT540,
HT400, HT410



HS42
Stossgriff
90 x 500 mm
Edelstahl
AT500, AT510,
AT520, AT525,
AT530, AT540,
HT400, HT410

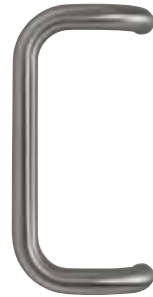

PB30
Rohrbügelgriff
100 x 300 mm
Edelstahl
(PB31 = Alu F1)
AT500



HS32
Stossgriff
118 x 477 mm
Edelstahl
(HS30 = Ring
Edelstahl matt)
AT500, AT510,
AT520, AT525,
AT530, AT540,
HT400, HT410



GKN201
Edelstahl
AT500

Drücker



GD25
Edelstahl, schwarz
AT500, AT510, AT520,
AT525, AT530, AT540,
HT400, HT410



PD12
Alu gebürstet
AT510, AT520, AT525,
AT530, AT540



GD10
Edelstahl
AT500, AT510, AT520, AT525,
AT530, AT540, HT400, HT410



GD15
Edelstahl, schwarz
AT500, AT510, AT520, AT525,
AT530, AT540, HT400, HT410



GD20
Edelstahl
AT500, AT510, AT520, AT525,
AT530, AT540, HT400, HT410



GD30
Edelstahl
AT500, AT510, AT520, AT525,
AT530, AT540, HT400, HT410



SD10
Edelstahl, schwarz
AT510, AT520, AT525, AT530,
AT540, HT400, HT410



SD15
Edelstahl (SD20 = Alu-Natur,
SD25 = Alu-Weiss)
AT500, AT510, AT520,
AT525, AT530

Innendesigns bei Türen

Auch im Innenbereich gibt es die Möglichkeit, Akzente zu setzen. Sie können zwischen einer geradlinigen sowie geschwungenen Ausführung wählen. Bei den Farbfeldern innerhalb der Lisenen oder Spürfräsungen haben Sie die Wahl, sich aus unserem Standardsortiment an Aluminium-Farben zu bedienen. Für ein bewusst reduzierteres Erscheinungsbild spiegelt sich die Farbe des Türblatts auch im Farbfeld wider und lenkt somit die Aufmerksamkeit mehr auf die Lisenen oder Fräsungen.



Innendesign 1

Zwei flächenbündige Lisenen in schwarz oder edelstahlfarben umfassen das schlanke, senkrechte Farbfeld.

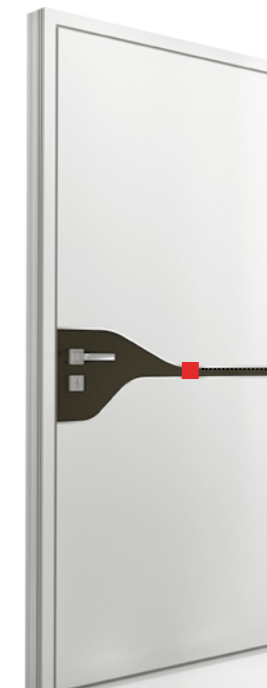
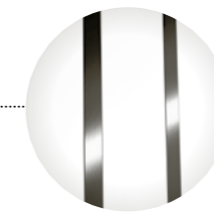

Innendesign 2

Das Farbfeld samt Drücker ist schwungvoll zwischen flächenbündigen Edelstahl-Lisenen oder Spürfräsungen eingebettet.

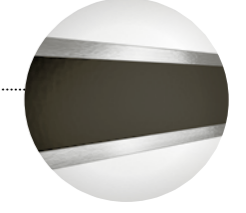

Hinweis: Innendesigns sind nur bei ausgesuchten Modellen der Systeme AT 540 und AT 530 möglich. Ihre Vertriebspartner:in berät Sie gerne über die Möglichkeiten.

Nutfräsungen und Lisenen bei Türen

Schlicht oder mit etwas mehr Glamour – beide Ausführungen versprühen einen besonderen Charme auf ihre eigene Art und Weise. Die eher zurückhaltenden Nutfräsungen fügen sich perfekt in das Design der Haustür ein. Lisenen aus Alunox (flächenbündig) oder Edelstahl (erhaben) schaffen Glanzpunkte. Die schwarzen Lisenen, die sowohl in flächenbündiger als auch erhabener Ausführung erhältlich sind, erzeugen einen effektvollen Kontrast.



Nutfräsungen

2-fach-Nutfräsung



Lisenen

Lisenen sind wahlweise flächenbündig oder erhaben in der Ausführung edelstahlfarben oder schwarz erhältlich.

2-fach-Lisene



Unsere Strukturgläser für Fenster und Türen



Gläser lassen sich in Farbe und Struktur nicht immer in vollkommener Übereinstimmung mit den Originalen darstellen. Um Missverständnissen vorzubeugen, vergleichen Sie bitte die Mustergläser bei Ihrem **Internorm 1st window partner**.

Qualitätsmerkmal Tauwasser: Internorm-Fenster weisen eine sehr gute Wärmedämmung und hohe Dichtheit auf. Das vermeidet lästige Zugluft, spart Heizenergie und hält störenden Lärm ab. Aus physikalischen Gründen kann es aber in einzelnen Fällen zu Tauwasserbildung kommen. Dies wird manchmal als störend empfunden, ist aber im Grunde ein sicheres Zeichen für eine gute Wärmedämmeigenschaft des Fensters.

Tauwasser aussen: Nach kalten Nächten können die Glasscheiben aussen beschlagen, denn eine gute Wärmedämmung leitet wenig Wärme von innen nach aussen. Das bedeutet, dass die Aussenscheibe relativ kalt bleibt und die Umgebungsfeuchte aufgrund des Temperaturunterschiedes zwischen Luft und Fensteroberfläche auf der kühlen Glasoberfläche in Form von Kondensat (kleine Wassertropfen, welche die Sicht durch die Scheibe einschränken) sichtbar werden kann. Dieser Effekt tritt aber nur bei bestimmter Lage des Fensters im Haus und nur in den Morgenstunden auf und verschwindet, sobald sich die Temperatur erhöht.

Kondenswasser innen: Durch Wasserdampf aus Küche und Bad, aber auch durch Atemluft insbesondere in Schlafräumen erhöht sich in den Innenräumen die Feuchtigkeit der Raumluft. Sorgt man nicht für genügend Frischluft, kann sich diese Luftfeuchte schnell als Kondenswasser am Fenster niederschlagen. Sie sollten Ihre Räume daher regelmässig stosslüften.

Mehr Tipps und Hinweise zur Vermeidung von Tauwasser finden Sie auf unserer Homepage und in der „**Internorm-Fibel/Gebrauchsanweisung, Pflege, Wartung, Garantien**“.

ESG- und Isoliergläser

Der Grossteil der Isoliergläser und Einscheibensicherheitsgläser, die in Internorm-Produkten eingebaut werden, stammt aus Eigenproduktion. Wir treiben eigenständig den Fortschritt voran und versuchen, dem Trend nach innovativen und hoch wärmedämmenden Glaslösungen gerecht zu werden.

Wärmeschutzverglasung

Hauchdünne Edelmetallbeschichtungen und Edelgase wie Argon oder Krypton werden in den Scheibenzwischenräumen eingesetzt und sorgen für eine perfekte Wärmedämmung. Entscheiden Sie sich für eine 3-Scheiben-Wärmeschutzverglasung anstatt einer Zweifach-Verglasung, so können Sie bei gleich bleibenden Heizkosten bis zu 40 % mehr Glasflächen planen.

Sicherheitsgläser

Das Einscheibensicherheitsglas (ESG) bricht bei Gewalteinwirkung in stumpfkantige, lose zusammenhängende Krümel auseinander. Verbundsicherheitsglas (VSG) zersplittert zwar, bleibt aber an einer reissfesten, zähelastischen Zwischenschicht hängen. Die Verletzungsgefahr ist daher sehr gering.



Designgläser für Türen

Für die Gestaltung von Designgläsern werden verschiedene Techniken wie Rillenschliff, Sandstrahlung, Glaszierleiste oder Farbflächen angewandt.



Motivgläser für Türen

Je nach Auswahl des gewünschten Zierelements haben Sie die Möglichkeit, dass sich dieses Erscheinungsbild auch im Seitenteil oder im Glasausschnitt wiederfindet. Die Linienführung setzt sich stimmig zum eigentlichen Modell fort und ergänzt dieses in drei unterschiedlichen Varianten.

Bitte beachten Sie, dass nicht jedes Glas in jedem System eingesetzt werden kann.



Klare Fläche mit sandgestrahlten Streifen

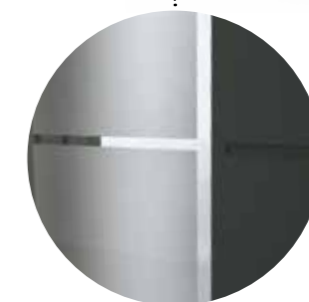

Sandgestrahlte Fläche mit klaren Streifen und Klarglas-Rand



Sandgestrahlte Fläche mit klaren Streifen

Geniessen Sie die Vorzüge des französischen Balkons.

Erschaffen Sie ein grosszügiges Raumgefühl auch bei kleinen Räumen.

Moderne Architektur zeichnet sich besonders durch grosse Verglasungen aus. Auch im Obergeschoss werden bodentiefe Fenster und Balkontüren geplant. Der Optik wegen und um die Aussicht ungestört geniessen zu können, wird oft auf einen Balkon oder eine Terrasse verzichtet. Aber auch aus baurechtlichen Gründen ist es in den meisten Innenstädten nicht gestattet, einen Balkon zu bauen. Die perfekte Lösung bietet dann der französische Balkon. Er besteht bei bodentiefen Türelementen aus Verbundsicherheitsglas. Bei niedrigem Parapet ist der Einsatz von runden oder kantigen Edelstahlstangen möglich bzw. notwendig, um ausreichend Sicherheit beim Anlehnen zu gewährleisten. Beachten Sie dazu die vorgeschriebenen Mindesthöhen, die Ihnen und Ihren Kindern ausreichend Sicherheit und Schutz vor einem Absturz bieten.

Verschiedene Varianten des französischen Balkons:



Ausführung Glasbrüstung in Verbundsicherheitsglas (VSG) mit Kantenschutz



Ausführung mit runder Stange in Edelstahl



Ausführung mit kantiger Stange in Edelstahl

Mit Sicherheit sicher

Um sich in seinen eigenen vier Wänden wohl und geborgen zu fühlen, ist ein optimaler Schutz vor Einbrecher:innen sowie maximale Sicherheit für Kinder Grundvoraussetzung. Einen wesentlichen Beitrag zu diesem Gefühl der Geborgenheit leisten die Fenster. Mit den ausgereiften Technologien von Internorm schützen Sie Ihre Familie effektiv und machen es Einbrecher:innen schwer, ins Haus zu gelangen.



Sicherheitsschliessstücke

Serienmässig sind alle Internorm-Fenstersysteme mit einer Basissicherheit ausgestattet. Massive, formschöne, silberfarbene Designer-Schliessstücke im Fensterrahmen verriegeln gemeinsam mit den im Fensterflügel angebrachten 8-Kant Pilzkopfschliessbolzen das Fenster (ausgenommen KF 510 und KF 520).

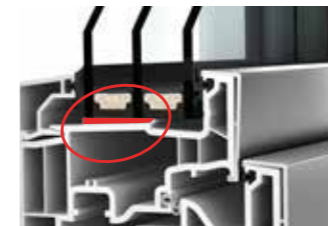

I-tec Glazing

Dank der patentierten Verglasungstechnik von Internorm ist ein Herausdrücken der Glasscheibe nicht mehr möglich. Die Glasscheibe wird runderum in den Flügelrahmen eingeklebt und hält somit sicher und fest. Nahezu alle Internorm-Fenstersysteme sind serienmässig mit dieser I-tec Innovation ausgestattet.



Sicherheitsgriff

Sicherheit auf höchster Stufe bietet der Secustik®-Griff mit Tresorraasterung. Bombenfest schützt der patentierte Sperrmechanismus gegen Verschieben der Verriegelungen von der Aussenseite (serienmässig bei den Premium-Design-Fenstern KF 510 und KF 520 in Kunststoff und Kunststoff-Aluminium).



Sperrbare Griffe

Mittels Schlüssel wird das Fenster verriegelt und kann weder von aussen noch von innen geöffnet werden. Sperrbare Griffe bieten optimale Sicherheit für Kinder und perfekten Einbruchschutz.



I-tec Secure

Maximalen Schutz gewährleistet die revolutionäre Verriegelungstechnik von Internorm. Beim Verriegeln des Fensters öffnen sich Klappen und drücken dabei auf allen Seiten direkt in das Rahmeninnere. Das Fenster kann quasi nicht mehr ausgehebelt werden (bei KF 510 und KF 520).



Verdeckt liegender Beschlag

Der verdeckte Beschlag gewährleistet, dass das Fenster gehoben werden kann, und sorgt zudem für eine dezente Optik und eine einfache Reinigung.



Elektronischer Öffnungsmelder

Unauffällig und zuverlässig melden die Verschlussensoren über Funk oder kabelgebunden, ob und welche Fenster bzw. Fenstertüren geöffnet, gekippt oder verriegelt sind.



Verbundsicherheitsglas (VSG)

Im Gegensatz zu gewöhnlichem Fensterglas, das bei Gewalteinwirkung zersplittert, bricht Verbundsicherheitsglas nicht auseinander. Reissfeste Folien halten die Scheibe zusammen, das Glas hält fest im Fensterrahmen und die Verletzungsgefahr ist gebannt.

Serienmässig einbruchssicher

Selbstverständlich legen wir grossen Wert auf den Einbau von erprobten Sicherheitsverriegelungen. Unsere einbruchssicheren Türen sind dank der hochwertigen Verriegelungssysteme vom renommierten Hersteller KfV bis zur Widerstandsklasse RC 3 geprüft und sorgen somit für einen hervorragenden Einbruchschutz.



Internorm

MV

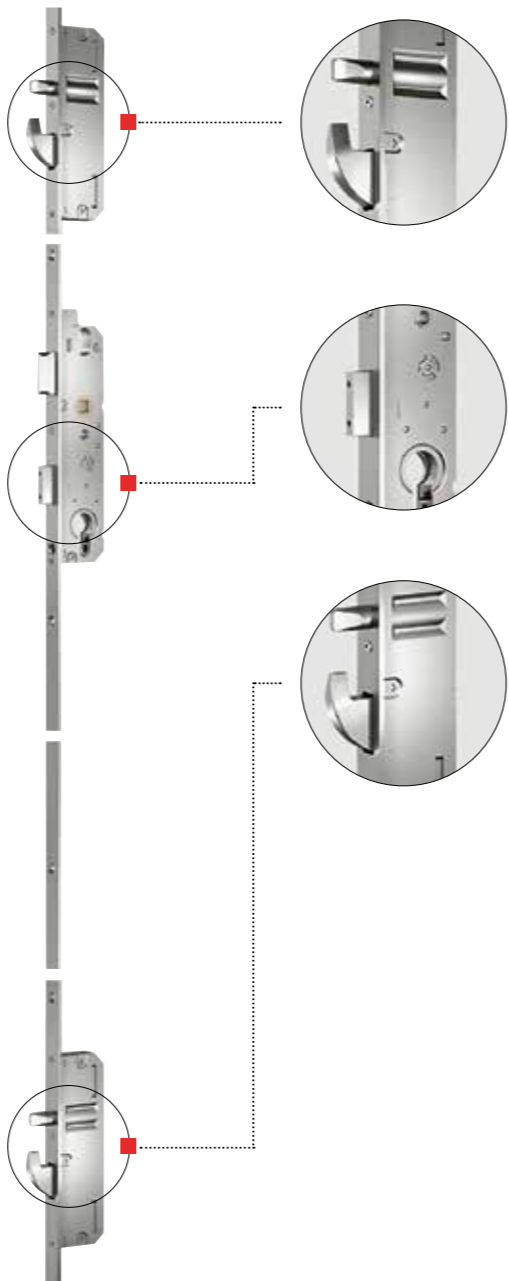

Serienmässig Sicherheit

Mechanisch: MV

Standardmässig sind Internorm-Hauseingangstüren bereits mit einer mechanischen Mehrfachverriegelung ausgestattet.

Serienmässige Sicherheit

- Mehrfachverriegelung = 5-fach-Schutz durch einen Hauptriegel, 2 Stahlbolzen und 2 Schwenkriegel
- 3 massive Türbänder sorgen für hohe Stabilität.
- Erhöhter Einbruchschutz bereits mit dem Standardzylinder (Bohr- und Abtastschutz)

Serienmässiger Komfort

- Softlockfalle sorgt für leichtgängige Betätigung sowie einen sanften Anschlag und ist ausserdem wartungsfrei (kein Ölen)
- Dreidimensional verstellbare Türbänder ermöglichen ein noch gezielteres und exakteres Einstellen der Hauseingangstür – bei eingehängtem Türflügel.
- Beidseitig sperrbare Zylinder – auch bei einseitig steckendem Schlüssel immer sperrbar

Das Plus an Sicherheit & Komfort

Automatisch: MVAM

Erweiterte Sicherheit durch automatische Mehrfachverriegelung mit Hauptriegel, 2 Auslösebolzen und 2 Schwenkriegel:

- Tür verriegelt mechanisch automatisch – Auslösebolzen und Schwenkriegel fahren federkraftbetätigt aus
- Kein Zusperrern mittels Schlüssel erforderlich

Halbmotorisch: EE

Komfort und Sicherheit durch halbmotorische Mehrfachverriegelung mit Hauptriegel, 2 Auslösebolzen und 2 Schwenkriegel:

- Tür verriegelt mechanisch automatisch – Auslösebolzen und Schwenkriegel fahren federkraftbetätigt aus
- Kein Zusperrern bzw. Aufsperrern (Entriegelung über E-Antrieb) mittels Schlüssel erforderlich; von innen entriegelt die Tür durch Betätigen des Drückers. Schaltbare Kindersicherung blockiert den Drücker. Kombinierbar mit allen Zutrittskontrollen

Vollmotorisch: EVE, EVC

Komfort der Extraklasse durch vollmotorische Mehrfachverriegelung mit Hauptriegel, 2 Stahlbolzen und 2 Schwenkriegel:

- Tür verriegelt automatisch – Stahlbolzen, Schwenkriegel und Hauptriegel fahren automatisch aus
- Kraftvoller Anzug des Türflügels durch den Motor
- Kein Zusperrern bzw. Aufsperrern mittels Schlüssel erforderlich (Ver- und Entriegelung über E-Antrieb). Von innen entriegelt die Tür entweder durch Betätigen des Drückers (EVC) bzw. eines elektrischen Tasters (EVE). Von aussen entriegelt die Tür über Zutrittskontrollen (z. B. Fingerscan etc.). Hinweis zu EVC: Auch Kinder können die versperrte Türe jederzeit über den Innendrücker öffnen und damit ungewollt ins Freie gelangen. Wählen Sie in diesem Fall eine EVE mit verstecktem bzw. höher gelegtem E-Taster.



Ihr Finger ist der Schlüssel.

Kein lästiges Schlüsselsuchen mehr – dank Fingerscanner oder Keypad. Diese intelligenten Systeme werden bei Internorm am Türblatt aufgesetzt bzw. flächenbündig im Türblatt oder im Griff integriert.



Internorm

instinct
by MACO

Smartphone statt Schlüssel – die vollelektrische Verriegelung (VEV)

Die innovative Mehrfachverriegelung öffnet und schliesst vollautomatisch und völlig schlüssellos.

Zuverlässig. Egal ob der Flügel mit viel Schwung oder nur leicht geschlossen wird – das System „greift“ und verriegelt zuverlässig (Flügel wird „angesaugt“). Der pferdekopfförmige Verschluss verhindert ein Aufspringen der Tür.

Wachsam. Die intelligente Einbruchserkennung mit sieben Sensoren erkennt jegliche Manipulation bereits an einem Verschlusspunkt und löst Alarm aus noch bevor die Haustür ganz überwunden wurde.

Einmalig. Sie möchten von der Ferne einen Nachbarn oder Familienmitglieder in Ihr Haus lassen? Das ist problemlos möglich, indem Sie einen Einmalschlüssel versenden.

Modern. Ohne Schliesszylinder begeistert die Tür mit cleanem Design. Das Öffnen erfolgt bequem per App oder optional mit Fingerscan.

Funktional. Das zuverlässige Hightech-Produkt erfasst alle Betätigungszyklen und System-Updates, gibt Zustandsrückmeldung und öffnet durch Notstromüberbrückung auch bei Stromausfall.

Clever. Volle Datenkontrolle durch Offline System – sämtliche Berechtigungen sind verschlüsselt und werden nur lokal an der Tür gespeichert.

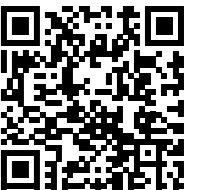

Für Haustüren und Hebeschiebetüren



Für Haustüren



Für Haustüren



Fingerscanner

Der integrierte Fingerscanner der neuen Generation „ekey dLine“ löst herkömmliche Schlüssel konkurrenzlos ab. Die Steuereinheit ist platzsparend und sicher im Türblatt bzw. im Rahmen der Hebeschiebetür untergebracht. Schlüssel, Karten oder Codes werden nicht mehr vergessen, verloren oder gestohlen. **Einfach.** Mit nur einem „Finger-Touch“ öffnen Sie die Tür. Sie verwalten Ihre Berechtigungen selbst – ohne Techniker:innen oder PC. Ganz bequem über die „ekey bionyx“-App..

Komfortabel. Ihr Finger ist der Schlüssel und somit immer „zur Hand“. Die intelligente Software lernt bei jeder Benutzung mit und erkennt das Wachstum von Kinderfingern oder Benutzer:innengewohnheiten.

Sicher. Ihr einzigartiger Fingerabdruck ist sicherer als ein Schlüssel, der entwendet oder verloren werden kann. Manipulationen des Systems von aussen sind unmöglich. Eine unberechtigte Weitergabe ist ausgeschlossen.

Scanner macht die Haustür „smart“. Das System kann über WLAN in das Heimnetzwerk eingebunden werden und ermöglicht so zahlreiche Funktionen, wie z. B. Fernöffnung oder Push-Nachrichten bei Türöffnung. Ausserdem erhält Ihr Fingerscanner dadurch die neuesten Firmware- Updates und entspricht stets den höchsten Sicherheitsstandards.

Keypad

Optional zur Öffnung mit dem Finger kann auf die traditionelle Variante der Code-Tastatur zurückgegriffen werden. Das „ekey home integra keypad“ wird direkt in den Türflügel eingebaut, lediglich das ultraflache Dekorelement ist sichtbar.

Die Öffnung erfolgt durch Eintippen eines frei wählbaren vier- bis zehnstelligen Codes. Über die berührungsempfindliche Touchscreen-Oberfläche kann sogar ein Muster eingelernt werden, wie man es von diversen Handys kennt. Bis zu 99 Codes können einprogrammiert werden. So kann jede:r Benutzer:in einen eigenen Zugangscode erhalten. Damit kann z. B. der Code des Reinigungspersonals jederzeit gelöscht und durch einen neuen ersetzt werden.



Sicher mit Winkhaus-Zylindern für Fenster und Türen

Sie erhalten eine Vielzahl an Zusatzkomponenten, wie etwa Hochsicherheitszylinder, Türsperren u. v. m. Weitere Informationen dazu erhalten Sie bei Ihrem **Internorm 1st window partner**.



Symbolfotos

Der **Standardzylinder** verfügt über einen Abtast- und Aufbohrschutz durch Stahlstifte. Er ist beidseitig sperrbar, d. h., auch wenn an einer Türseite der Schlüssel steckt, kann von der anderen Seite auf- bzw. zugesperrt werden.



Der **Hochsicherheitszylinder** mit dreidimensionaler, patentierter Abtast- und Aufbohrschutz sowie Zieh- und Abreissicherung. Die grosse, spezielle Schlüsselform ermöglicht leichtes Sperren und verhindert Verbiegen und Abbrechen des Schlüssel. Er ist beidseitig sperrbar. Der symmetrische Wendeschlüssel kann sehr leicht in den Zylinder eingeführt werden.



Zu jedem Hochsicherheitszylinder gibt es eine persönliche **Sicherungskarte**. Sie dient als wichtiger Legitimationsnachweis für die Nachbestellung von Zylinder oder Schlüssel.

Ein Plus an Sicherheit für Haustüren



Die **Türsperre TSH** dient als Öffnungsbegrenzung. Sie wird aussen über das Hauptschloss betätigt (kein Zylinder aussen). Die Betätigung innen erfolgt über einen Drehknopf.



Beim **elektrischen Türöffner / ETOE** (Normalfunktion) ist die Tür nur während der Kontaktgabe (Taste gedrückt) zu öffnen (kein Dauerkontakt).



Sonnen- und Insektenschutz

Kombinierbar, integriert und variantenreich



Die Sonnen- und Insektenschutzsysteme ergänzen Fenster zu einer funktionalen Einheit und unterstützen das Design der Hausfassade. Verbinden Sie Ihre Sonnenschutzprodukte mit Smart Home Systemen, wie beispielsweise von Loxone oder Mediola, und genießen Sie den Komfort von Automatikfunktionen sowie die bequeme Steuerung per Smartphone oder Tablet.

Verbundfenster: integrierter Sonnen- und Sichtschutz zwischen den Scheiben – wahlweise Jalousie, faltstore oder Duette®, auf Wunsch mit energieautarkem Sonnenschutz (I-tec Shading).

Innenjalousie: wird direkt an den Fensterflügel montiert und mit einer Blende abgedeckt.

Raffstore: optimale Steuerung und Lenkung von Licht und Wärme durch verstellbare Lamellen, auf Wunsch mit Tageslichtlenkung RETROLux; mit Insektenschutz kombinierbar.

Vorsatz-Raffstore: optimale Steuerung und Lenkung von Licht und Wärme durch verstellbare Lamellen; mit Insektenschutz kombinierbar.

Vorsatz- und Miniaufsatzrollladen: lose oder komplett auf dem Fenster montiert; mit Insektenschutz kombinierbar.

Insektenschutz mit Rahmen oder Rollo: bewährter Einsatz von Spann-, Dreh- und Schieberahmen oder Rollo; mit Sonnenschutz kombinierbar.

Insektenschutz mittels Plissee: platzsparend und ideal zur Nachrüstung; auch bestens geeignet bei Hebeschiebetüren.

Fensterladen: aus Aluminium, mit vielen Gestaltungsmöglichkeiten; mit Insektenschutz kombinierbar.

Technikübersicht Fenster

Internorm

Kunststoff



KF 310 **KF 320** **KF 410** **KF 510** **KF 520**

Wärmedämmung in W/(m²K)					
Standardbeschichtung	U _w = 0,76	U _w = 0,72	U _w = 0,71	U _w = 0,71	U _w = 0,70
Bestwert	U _w = 0,69	U _w = 0,65	U _w = 0,62	U _w = 0,63	U _w = 0,63
Schallschutz (in dB)	33 – 45	34 – 45	34 – 47	34 – 46	33 – 46
Sicherheit bis	RC 2	RC 2	RC 2	RC 3	RC 3
Verriegelung	verdeckt liegend	verdeckt liegend	verdeckt liegend	voll integriert	voll integriert
Abmessungen in mm					
Rahmenbautiefe	71	71	90	90	90
Ansichtsbreite Rahmen/Flügel	107	97	113	95	85
Ansichtsbreite Stulp (2 Flügel)	119	100	133	100	96
Ansichtsbreite Kämpfer (2 Flügel)	170	154	187	147	148
Ausführungen					
Fix	X	X	X	X	X
Dreh und Dreh/Kipp	X	X	X	X	X
Kipp	X	X	X	X	X
Schiebefenster	X	X	X	X	
Sperbare Türen	X	X	X	X	
Schiebetüren	X	X	X	X	
Türen mit Bodenschwelle	X	X	X	X	X
Nach aussen aufgehende Türen	X		X	X	
Dichtungen					
Anzahl	3	3	3	3	3
Farbe Anschlagdichtung aussen	hellgrau	hellgrau	hellgrau	hellgrau	hellgrau
Sprossen					
integriert	X	X	X	X	X
auflegend	X		X	X	
Erhältlich in den Designstilen		studio	home pure home soft ambiente	home pure	studio
Mehr Infos auf Seite	36	34	32	30	28

Kunststoff-Aluminium



KF 310 **KF 320** **KF 410** **KF 510** **KF 520** **KV 350** **KV 440**

Wärmedämmung in W/(m²K)							
Standardbeschichtung	U _w = 0,76	U _w = 0,72	U _w = 0,71	U _w = 0,72	U _w = 0,70	U _w = 1,0	U _w = 0,77
Bestwert	U _w = 0,69	U _w = 0,65	U _w = 0,62	U _w = 0,64	U _w = 0,63	U _w = 0,79	U _w = 0,64
Schallschutz (in dB)	33 – 45	34 – 45	34 – 47	34 – 48	33 – 46	38 – 44	39 – 45
Sicherheit bis	RC 2	RC 2	RC 2	RC 3	RC 3	RC 2	RC 2
Verriegelung	verdeckt liegend	verdeckt liegend	verdeckt liegend	voll integriert	voll integriert	verdeckt liegend	verdeckt liegend
Abmessungen in mm							
Rahmenbautiefe	74	74	93	93	93	74	93
Ansichtsbreite Rahmen/Flügel	107	97	113	95	85	112	118
Ansichtsbreite Stulp (2 Flügel)	119	100	133	100	96	130	144
Ansichtsbreite Kämpfer (2 Flügel)	170	154	187	147	148	181	198
Ausführungen							
Fix	X	X	X	X	X		
Dreh und Dreh/Kipp	X	X	X	X	X	X	X
Kipp	X	X	X	X	X	X	X
Schiebefenster	X	X	X	X			
Sperbare Türen	X	X	X	X			
Schiebetüren	X	X	X	X			
Türen mit Bodenschwelle	X	X	X	X	X	X	X
Nach aussen aufgehende Türen	X		X	X			
Dichtungen							
Anzahl	3	3	3	3	3	3	3
Farbe Anschlagdichtung aussen	hellgrau/schwarz	hellgrau/schwarz	hellgrau/schwarz	hellgrau/schwarz	hellgrau/schwarz	hellgrau/schwarz	hellgrau/schwarz
Sprossen							
integriert	X	X	X	X	X	X	X
auflegend	X		X	X		X	X
Erhältlich in den Designstilen	home pure home soft ambiente	studio	studio home pure home soft ambiente	home pure	studio	home pure home soft ambiente	home pure home soft ambiente
Mehr Infos auf Seite	36	34	32	30	28	56	54

Holz-Aluminium



HF 400 **HF 410** **HF 510** **HV 450**

Wärmedämmung in W/(m²K)				
Standardbeschichtung	U _w = 0,77	U _w = 0,71	U _w = 0,72	U _w = 0,97
Bestwert	U _w = 0,71	U _w = 0,65	U _w = 0,65	U _w = 0,62
Schallschutz (in dB)	35 – 45	33 – 45	35 – 44	41 – 46
Sicherheit bis	RC 2	RC 2	RC 2	RC 2
Verriegelung	auflegend	verdeckt liegend	verdeckt liegend	verdeckt liegend
Abmessungen in mm				
Rahmenbautiefe	75	85	85	85
Ansichtsbreite Rahmen/Flügel	99	108	99	108
Ansichtsbreite Stulp (2 Flügel)	106	124	106	124
Ansichtsbreite Kämpfer (2 Flügel)	156	173	156	173
Ausführungen				
Fix	X	X	X	
Dreh und Dreh/Kipp	X	X	X	X
Kipp	X	X	X	X
Schiebefenster		X	X	
Sperbare Türen	X	X	X	
Schiebetüren		X	X	
Türen mit Bodenschwelle	X	X	X	X
Nach aussen aufgehende Türen		X		
Dichtungen				
Anzahl	3	3	3	3
Farbe Anschlagdichtung aussen	schwarz	schwarz	schwarz	schwarz
Sprossen				
integriert	X	X	X	X
auflegend	X	X	X	X
Erhältlich in den Designstilen	home pure	studio home pure home soft ambiente	home pure	home pure home soft ambiente
Mehr Infos auf Seite	46	44	42	58

Technikübersicht Türen

Hebeschiebetüren & Fixverglasungen



KS 430 HS 330 HX 300

Wärmedämmung in W/(m²K)			
Standardbeschichtung	U _w = 0,68	U _w = 0,73	U _w = 0,74
Bestwert	U _w = 0,64	U _w = 0,73	U _w = 0,74
Schallschutz (in dB)	33 – 43	32 – 40	34 – 47
Sicherheit bis	RC 2	RC 2	–
Verriegelung	–	–	–
Abmessungen in mm			
Rahmenbautiefe	200/203	209	100
Ansichtsbreite Rahmen/Flügel	169	178	108
Ansichtsbreite Stulp (2 Flügel)	173	222	–
Ansichtsbreite Kämpfer (2 Flügel)	–	–	91,8/111,8
Ausführungen			
Fix		x	x
Dreh und Dreh/Kipp			x
Kipp			x
Schiebefenster			
Sperbare Türen	x	x	x
Schiebetüren			
Türen mit Bodenschwelle	x	x	x
Nach aussen aufgehende Türen			
Dichtungen			
Anzahl	2	2/3	
Farbe Anschlagdichtung aussen	hellgrau/schwarz	schwarz	
Sprossen			
integriert	x	x	
auflegend	x		
Mehr Infos auf Seite	62	63	64

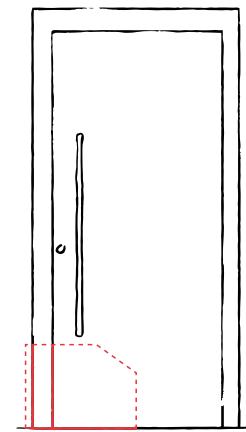

	AT 540	AT 530	AT 525	AT 520	AT 510	AT 500	HT 410	HT 400
Werkstoff	Aluminium	Aluminium	Aluminium	Aluminium	Aluminium	Aluminium	Holz-Aluminium	Holz-Aluminium
Design	innen und aussen flächenbündig	innen und aussen kantig	innen kantig aussen flächenbündig	innen profiliert aussen kantig	innen profiliert aussen kantig	innen und aussen profiliert	innen und aussen flächenbündig	innen und aussen kantig
Wärmedämmung in W/(m²K)	U _b bis 0,75	U _b bis 0,69	U _b bis 0,87	U _b bis 0,80	U _b bis 0,95	U _b bis 0,91	U _b bis 0,55	U _b bis 0,67
Schallschutz in dB	bis 36	bis 36	bis 33	bis 33	bis 39	bis 39	bis 34	bis 34
Sicherheit	bis RC 2	bis RC 2	bis RC 2	bis RC 2	bis RC 2	bis RC 3	bis RC 2	bis RC 2
Verriegelung	Mehrfach-verriegelung	Mehrfach-verriegelung	Mehrfach-verriegelung	Mehrfach-verriegelung	Mehrfach-verriegelung	Mehrfach-verriegelung	Mehrfach-verriegelung	Mehrfach-verriegelung
Profilbautiefe in mm	93	93	93	93	93	93	121	85
Dichtungsebenen	3	3	3	3	3	3	3	3
Bodenschwelle	thermisch getrennt	thermisch getrennt	thermisch getrennt	thermisch getrennt	thermisch getrennt	thermisch getrennt	thermisch getrennt	thermisch getrennt
Isolierung	3-Kammer-Rahmenprofil Schaumisolierkern	3-Kammer-Rahmenprofil Schaumisolierkern	3-Kammer-Rahmenprofil Schaumisolierkern	3-Kammer-Rahmenprofil Schaumisolierkern	3-Kammer-Rahmenprofil Isolierglaskern	3-Kammer-Rahmenprofil Schaumisolierkern	Thermoschaum-Isolierung	Thermoschaum-Isolierung

Nationale und internationale Zertifikate bestätigen die hohe Qualität unserer Produkte.

Unser Know-how gibt Ihnen die Sicherheit, die beste Leistung für Ihr Geld zu bekommen. Modernste Produktionsanlagen und strengste Qualitätskontrollen sichern Ihnen eine Qualität, die europaweit richtungsweisende Maßstäbe setzt. Das beweisen die Gütesiegel unabhängiger Prüfinstitute in ganz Europa.



Österreichisches
Staatswappen



Austria-Güteszeichen



TÜV ISO 9001



TÜV ISO 14001



RAL-Güteszeichen



Technische
Universität
Graz



Minergie®-Zertifikat



Österreichische
Gesellschaft für
Umweltsimulation



Zertifikat für Produkte
aus nachhaltiger
Waldbewirtschaftung



QUALITÄTS
FENSTER
MADE IN AUSTRIA



Energy Globe
(Projekt Schiestlhaus)



VinylPlus-Zertifikat

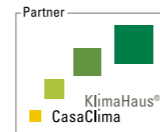

KlimaHaus-Zertifikat



reddot winner 2023

IMPRESSUM

Herausgeber: Internorm International GmbH, Ganglgutstrasse 131, A-4050 Traun

Fotos: Studio Hoflehner, A-4600 Wels | studio46, A-4863 Seewalchen am Attersee | EOS Werbefotografie, A-4020 Linz
Bernhard Hörtnagl, A-6020 Innsbruck | Internorm International GmbH, A-4050 Traun

Gestaltung und Litho: Internorm International GmbH, A-4050 Traun

Druck: international media solutions IMS AG, Auerstrsse 43, CH-9442 Berneck

Technische Änderungen, Satz- und Druckfehler vorbehalten.

Die Internorm International GmbH ist ARA-Lizenzpartner: Unsere Lizenznummer lautet 4477.

Internorm®

Fenster – Haustüren

Internorm AG

CH-5502 Hunzenschwil · Römerstrasse 25

Salle d'Exposition Suisse Romande

CH-1030 Bussigny · Rue de l'Industrie 58

MINERGIE®

Leadingpartner

Fenster-Telefon 0848 00 33 33
info-swiss@internorm.com

internorm.ch